

THIẾT BỊ GIÁ DỤNG 2019





make life better

Công ty Cổ phần Thương mại HMH Việt Nam – nhà phân phối toàn quyền mặt hàng thiết bị gia dụng **BOSCH** tại Việt Nam. Với nhiều năm kinh nghiệm phân phối, chúng tôi đã mang sản phẩm **BOSCH** chất lượng Đức đến hàng triệu căn bếp Việt.

Mang mong muốn xây dựng một xã hội tiêu dùng văn minh, cùng cuộc sống tiện nghi cho người Việt, chúng tôi tư vấn và cung cấp thiết bị **BOSCH** theo nhu cầu thực tế của khách hàng với tiêu chuẩn CHLB Đức.

Công ty HMH Việt Nam cung cấp sản phẩm **BOSCH** chính hãng đến khách hàng, mọi sản phẩm bán ra được bảo hành theo tiêu chuẩn nhà sản xuất lên tới 5 năm. Linh kiện thay thế chính hãng với đội ngũ kỹ thuật được đào tạo bởi BSH Group.

Lấy phương châm chất lượng và uy tín để phát triển, **HMH Việt Nam** không ngừng tăng trưởng qua các năm. Đặc biệt với hệ thống quản lý trải rộng toàn quốc, chúng tôi tự tin có thể cung cấp cho các đối tác và khách hàng của mình sản phẩm và dịch vụ với chất lượng tốt nhất.

Chúng tôi tự hào đã cung cấp các gói gia dụng **BOSCH** như bếp từ, hút khói, lò nướng.... cho tập đoàn VinGroup với các dự án Vinhomes Bason, Vinhomes Landmark81... Tập đoàn Bitexco với các dự án Bitexco The Manor Central Park... và các dự án khác tại Việt Nam.



BOSCH

Invented for life

Qua nhiều thế hệ, thiết bị gia dụng **BOSCH** đã góp phần giúp cuộc sống hằng ngày trở nên dễ dàng hơn. Với vai trò như một người giúp việc thân thiện và cần mẫn, các thiết bị **BOSCH** liên tục được cải tiến, đáp ứng những tiêu chuẩn cao nhất của mọi gia đình. Gần một thế kỷ rưỡi qua, chúng đã đảm nhiệm vô số các công việc lặp lại trong gia đình, giúp chúng ta tiết kiệm thời gian và nâng cao chất lượng cuộc sống.

Chúng tôi không thể thay bạn làm các công việc hằng ngày, nhưng chúng tôi có thể giúp bạn tiết kiệm thời gian thực hiện chúng. Là thương hiệu thiết bị gia dụng số 1 Châu Âu, các sản phẩm **BOSCH** luôn mang lại cho bạn những trải nghiệm tuyệt vời nhất. Với những thiết bị của mình, chúng tôi tự tin mang tới chất lượng hoàn hảo, độ tin cậy tuyệt đối và cả những giá trị cho tương lai.

Danh mục

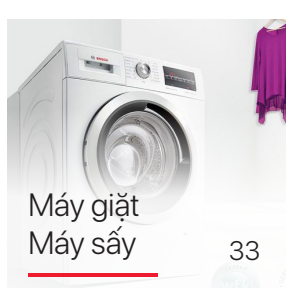

Chính sách bảo hành



Bảo hành lên đến 2 năm cho tất cả các sản phẩm thuộc dòng sản phẩm thiết bị gia dụng của **Bosch** và thiết bị vòi chậu bếp

Để biết thêm chi tiết vui lòng truy cập website:
hmh.com.vn

Bảo hành điện tử

Kích hoạt bảo hành thông qua tem điện tử dán trên sản phẩm.



Dem lại Dịch vụ tốt nhất đến mọi khách hàng.

Bếp



Bếp

BẾP ĐIỆN DOMINO - 30 CM HMH.PKF375V14E

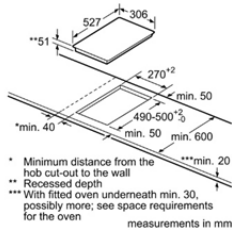
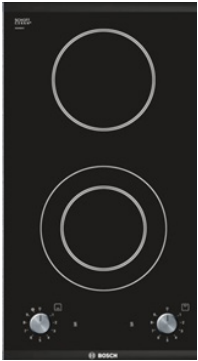

* Minimum distance from the hob cut-out to the wall
** Recessed depth
*** With fitted oven underneath min. 30, possibly more; see space requirements for the oven
measurements in mm

Giá (đã bao gồm VAT): 21.300.000 VNĐ

Đặc tính sản phẩm

- ▶ 2 vùng nấu điện:
- ▶ Vùng nấu sau: 1 x Ø 145 mm, 1.2 KW
- ▶ Vùng nấu trước: 1 x Ø 120/180 mm, 2.0 KW
- ▶ Mặt gốm thủy tinh Schott, vít cạnh trước sau
- ▶ Điều khiển bằng nút vặn, 9 mức gia nhiệt
- ▶ Có thể kết hợp với các bếp Domino khác

Chức năng an toàn

- ▶ Đèn báo mở nguồn
- ▶ Hiển thị nhiệt dư

Thông số kĩ thuật

- ▶ Tổng công suất: 3.2 kW
- ▶ Hiệu điện thế: 220 - 240V
- ▶ Tần số: 50/60 Hz
- ▶ Chiều dài dây cáp: 1.0 m, không kèm đầu cắm
- ▶ Kích thước sản phẩm: 306R x 527S x 50C mm
- ▶ Kích thước hộc bếp: 270 - 272R x 490-500S x 48C mm

BẾP TỪ DOMINO - 30CM HMH.PIB375FB1E

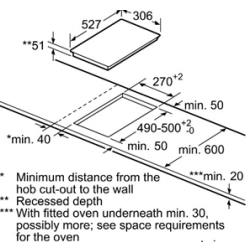
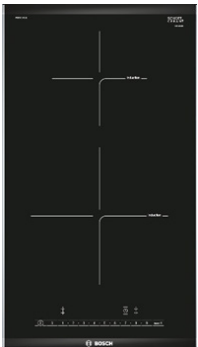

* Minimum distance from the hob cut-out to the wall
** Recessed depth
*** With fitted oven underneath min. 30, possibly more; see space requirements for the oven
measurements in mm

Giá (đã bao gồm VAT): 22.100.000 VNĐ

Đặc tính sản phẩm

- ▶ 2 vùng nấu cảm ứng từ
- ▶ Vùng nấu sau: 1 x Ø 145 mm, 1.4 KW (có thể tăng đến 2.2 KW)
- ▶ Vùng nấu trước: 1 x Ø 210 mm, 2.2 KW (có thể tăng đến 3.7 KW)
- ▶ Mặt gốm thủy tinh Schott, vít cạnh trước
- ▶ Công nghệ điều khiển "DirectSelect" với 17 mức gia nhiệt
- ▶ Chức năng khởi động nhanh
- ▶ Tự nhận diện nồi chảo
- ▶ Hẹn giờ đến 99 phút

Chức năng an toàn

- ▶ Khóa trẻ em
- ▶ Tự tắt khi không sử dụng và khi quá nhiệt
- ▶ Hiển thị nhiệt dư H/h
- ▶ An toàn khi tràn

Thông số kĩ thuật

- ▶ Tổng công suất: 3.7 kW
- ▶ Hiệu điện thế: 220 - 240V
- ▶ Tần số: 50/60 Hz, 16A
- ▶ Chiều dài dây cáp: 1.1 m, không kèm đầu cắm
- ▶ Kích thước sản phẩm: 306R x 527S x 51C mm
- ▶ Kích thước hộc bếp: 270-272R x 490-500S x 59C mm

BẾP GAS 4 VÙNG NẤU - 60CM HMH.PBH6B5B60

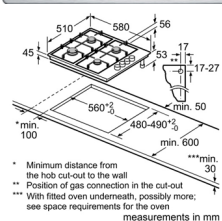
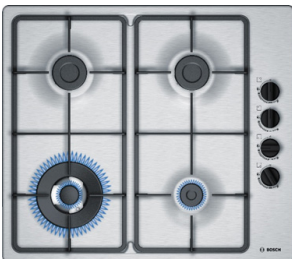

* Minimum distance from the hob cut-out to the wall
** Position of gas connection in the cut-out
*** With fitted oven underneath, possibly more; see space requirements for the oven
measurements in mm

Giá (đã bao gồm VAT): 11.300.000 VNĐ

Đặc tính sản phẩm

- ▶ 4 vùng nấu
- ▶ Vùng nấu trước bên trái: 3.3 kW
- ▶ Vùng nấu sau bên trái: 1.7 kW
- ▶ Vùng nấu sau bên phải: 1.7 kW
- ▶ Vùng nấu trước bên phải: 1 kW
- ▶ Kiềng đỡ nổi bằng gang được thiết kế liền nhau
- ▶ Điều khiển bằng nút vặn
- ▶ Đầu đốt LPG

Chức năng an toàn

- ▶ Cảm biến an toàn tự động khóa gas

Thông số kĩ thuật

- ▶ Tổng công suất: 7.7 kW
- ▶ Kích thước sản phẩm: 580R x 510S x 45C mm
- ▶ Kích thước hộc bếp: 560-562R x 480-492S x 45C mm

Bếp

BẾP GAS 3 VÙNG NẤU 60CM HMH.PCC6A5B90

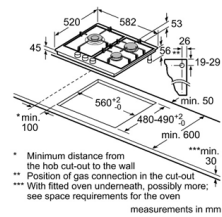
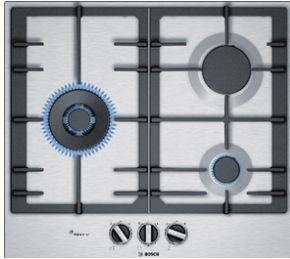

	Giá (đã bao gồm VAT): 21.300.000 VND
Đặc tính sản phẩm	<ul style="list-style-type: none"> ▶ 3 vùng nấu ▶ Vùng nấu bên trái: 4 kW ▶ Vùng nấu sau bên phải: 3 kW ▶ Vùng nấu trước bên phải: 1 kW ▶ Kiềng đỡ nổi bằng gang được thiết kế liền nhau ▶ Điều khiển bằng nút vặn ▶ Đầu đốt LPG ▶ Thiết kế mặt Inox sang trọng ▶ Điều khiển 9 cấp độ gas
Chức năng an toàn	<ul style="list-style-type: none"> ▶ Cảm biến an toàn tự động khóa gas
Thông số kỹ thuật	<ul style="list-style-type: none"> ▶ Tổng công suất: 8 kW ▶ Kích thước sản phẩm: 582R x 520S x 53C mm ▶ Kích thước hộc bếp: 560-562R x 480-492S x 45C mm

BẾP ĐIỆN 3 VÙNG NẤU 60CM HMH.PKK611B17E

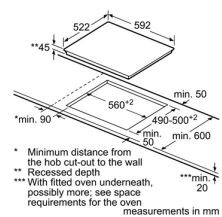
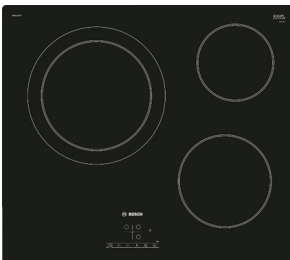

	Giá (đã bao gồm VAT): 17.100.000 VND
Đặc tính sản phẩm	<ul style="list-style-type: none"> ▶ 3 vùng nấu điện ▶ Vùng nấu bên trái: 1 x Ø 210/ 275 mm, 2,0/ 2,7 kW ▶ Vùng nấu sau bên phải: 1 x Ø 145 mm, 1,2 kW ▶ Vùng nấu trước bên phải: 1 x Ø 180 mm, 2,0 kW ▶ Mặt gốm thủy tinh Schott ▶ Công nghệ điều khiển "TouchSelect" với 17 mức gia nhiệt ▶ Hẹn giờ đến 99 phút
Chức năng an toàn	<ul style="list-style-type: none"> ▶ Khóa trẻ em ▶ Tự tắt khi quá nhiệt ▶ Hiển thị nhiệt dư H/h ▶ An toàn khi tràn
Thông số kỹ thuật	<ul style="list-style-type: none"> ▶ Tổng công suất: 5,7 kW ▶ Hiệu điện thế: 220 - 240V ▶ Tần số: 50/60 Hz ▶ Chiều dài dây cáp: 1,0 m, không kèm đầu cắm ▶ Kích thước sản phẩm: 592R x 522S x 45C mm ▶ Kích thước hộc bếp: 560-562R x 490-502S x 59C mm

BẾP ĐIỆN 3 VÙNG NẤU 60CM HMH.PKK651FP1E

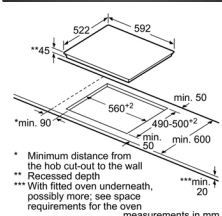
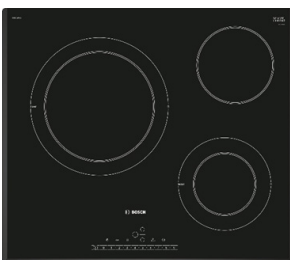

	Giá (đã bao gồm VAT): 17.400.000 VND
Đặc tính sản phẩm	<ul style="list-style-type: none"> ▶ 3 vùng nấu điện ▶ Vùng nấu bên trái: 1 x Ø 210/ 275 mm, 2,1/ 2,7 kW ▶ Vùng nấu sau bên phải: 1 x Ø 145 mm, 1,2 kW ▶ Vùng nấu trước bên phải: 1 x Ø 120; 180 mm, 1,0; 2,0 kW ▶ Mặt gốm thủy tinh Schott, vát nghiêng 4 cạnh ▶ Công nghệ điều khiển "TouchSelect" với 17 mức gia nhiệt ▶ Hẹn giờ đến 99 phút ▶ Chức năng lựa chọn vòng nấu theo kích thước nồi ▶ Chức năng nấu gia nhiệt nhanh giảm 20% thời gian nấu sôi thực phẩm
Chức năng an toàn	<ul style="list-style-type: none"> ▶ Khóa trẻ em ▶ Tự tắt khi quá nhiệt ▶ Hiển thị nhiệt dư H/h ▶ An toàn khi tràn
Thông số kỹ thuật	<ul style="list-style-type: none"> ▶ Tổng công suất: 5,75 kW ▶ Hiệu điện thế: 220 - 240V ▶ Tần số: 50/60 Hz ▶ Chiều dài dây cáp: 1,0 m, không kèm đầu cắm ▶ Kích thước sản phẩm: 592R x 522S x 45C mm ▶ Kích thước hộc bếp: 560R x 490-500S x 45C mm

Bếp

BẾP TỪ 3 VÙNG NẤU - 60CM HMH.PUC631BB1E

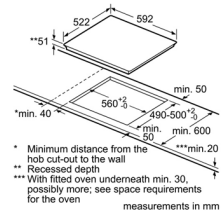

BẾP TỪ 3 VÙNG NẤU - 60CM HMH.PID631BB1E

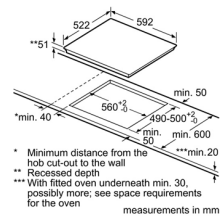

BẾP TỪ 3 VÙNG NẤU - 60CM HMH.PID675DC1E

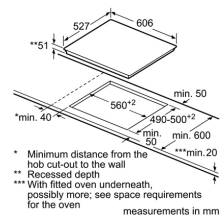
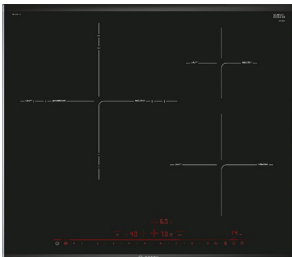

	Giá (đã bao gồm VAT): 21.900.000 VND
Đặc tính sản phẩm	<ul style="list-style-type: none"> ▶ 3 vùng nấu cảm ứng từ ▶ Vùng nấu bên trái: 1 x Ø 240 mm, 2.2 KW (có thể tăng đến 3.7 KW) ▶ Vùng nấu sau bên phải: 1 x Ø 145 mm, 1.4 KW (có thể tăng đến 2.2 KW) ▶ Vùng nấu trước bên phải: 1 x Ø 180 mm, 1.8 KW (có thể tăng đến 3.1 KW) ▶ Mặt gốm thủy tinh Schott, vát cạnh trước ▶ Công nghệ điều khiển "TouchSelect" với 17 mức gia nhiệt ▶ Chức năng gia nhiệt nhanh, giữ ấm thực phẩm ▶ Tự nhận diện nổi chảo ▶ Hẹn giờ đến 99 phút
Chức năng an toàn	<ul style="list-style-type: none"> ▶ Khóa trẻ em ▶ Tự tắt khi không sử dụng và khi quá nhiệt ▶ Hiển thị nhiệt dư H/h ▶ An toàn khi tràn
Thông số kỹ thuật	<ul style="list-style-type: none"> ▶ Tổng công suất: 4.6 kW ▶ Hiệu điện thế: 220 - 240V ▶ Tần số: 50/60 Hz, 32 A ▶ Chiều dài dây cáp: 1.1 m, không kèm đầu cắm ▶ Kích thước sản phẩm: 592R x 522S x 51C mm ▶ Kích thước học bếp: 560-562R x 490-500S x 51C mm

	Giá (đã bao gồm VAT): 22.900.000 VND
Đặc tính sản phẩm	<ul style="list-style-type: none"> ▶ 3 vùng nấu cảm ứng từ ▶ Vùng nấu bên trái: 1 x Ø 320 mm, 3.3 KW (có thể tăng đến 5.5 KW) ▶ Vùng nấu sau bên phải: 1 x Ø 145 mm, 1.4 KW (có thể tăng đến 2.2 KW) ▶ Vùng nấu trước bên phải: 1 x Ø 210 mm, 2.2 KW (có thể tăng đến 3.7 KW) ▶ Mặt gốm thủy tinh Schott, vát cạnh trước ▶ Công nghệ điều khiển "DirectSelect" với 17 mức gia nhiệt ▶ Chức năng gia nhiệt nhanh, giữ ấm thực phẩm ▶ Tự nhận diện nổi chảo ▶ Hẹn giờ đến 99 phút
Chức năng an toàn	<ul style="list-style-type: none"> ▶ Khóa trẻ em ▶ Tự tắt khi không sử dụng và khi quá nhiệt ▶ Hiển thị nhiệt dư H/h ▶ An toàn khi tràn
Thông số kỹ thuật	<ul style="list-style-type: none"> ▶ Tổng công suất: 7.4 kW ▶ Hiệu điện thế: 220 - 240V ▶ Tần số: 50/60 Hz, 32 A ▶ Chiều dài dây cáp: 1.1 m, không kèm đầu cắm ▶ Kích thước sản phẩm: 592R x 522S x 51C mm ▶ Kích thước học bếp: 560-562R x 490-502S x 59C mm

	Giá (đã bao gồm VAT): 28.900.000 VND
Đặc tính sản phẩm	<ul style="list-style-type: none"> ▶ 3 vùng nấu cảm ứng từ ▶ Vùng nấu bên trái: 1 x Ø 210/ 260/ 320 mm, 2.2/ 2.6/ 3.3 KW (có thể tăng đến 4.4 KW) ▶ Vùng nấu sau bên phải: 1 x Ø 145 mm, 1.4 KW (có thể tăng đến 2.2 KW) ▶ Vùng nấu trước bên phải: 1 x Ø 210 mm, 2.2 KW (có thể tăng đến 3.7 KW) ▶ Mặt gốm thủy tinh Schott, vát cạnh trước, viền inox 2 cạnh bên ▶ Công nghệ điều khiển "DirectSelect" với 17 mức gia nhiệt ▶ Chức năng gia nhiệt nhanh, giữ ấm thực phẩm, cảm biến chiên ▶ Tự nhận diện nổi chảo ▶ Hẹn giờ đến 99 phút
Chức năng an toàn	<ul style="list-style-type: none"> ▶ Khóa trẻ em ▶ Tự tắt khi không sử dụng và khi quá nhiệt ▶ Hiển thị nhiệt dư H/h ▶ An toàn khi tràn
Thông số kỹ thuật	<ul style="list-style-type: none"> ▶ Tổng công suất: 7.4 kW ▶ Hiệu điện thế: 220 - 240V ▶ Tần số: 50/60 Hz, 32 A ▶ Chiều dài dây cáp: 1.1 m, không kèm đầu cắm ▶ Kích thước sản phẩm: 606R x 527S x 51C mm ▶ Kích thước học bếp: 560-562R x 490-502S x 51C mm

Bếp

BẾP TỪ 3 VÙNG NẤU - 60CM HMH.PID651DC5E

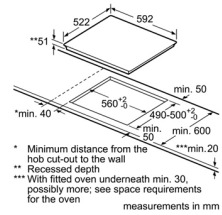

BẾP TỪ KẾT HỢP 2 VÙNG NẤU - 60CM HMH.PVJ631FB1E

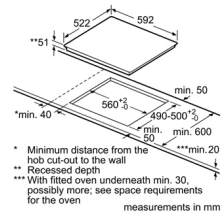
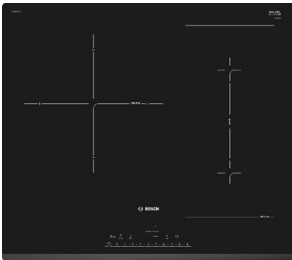

BẾP TỪ KẾT HỢP 2 VÙNG NẤU - 60CM HMH.PXE675DC1E

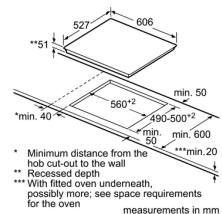
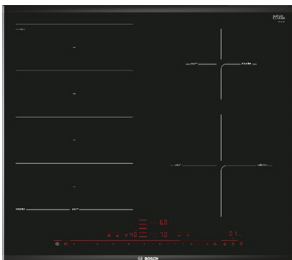

Giá (đã bao gồm VAT): 29.800.000 VNĐ	
Đặc tính sản phẩm	<ul style="list-style-type: none"> 3 vùng nấu cảm ứng từ Vùng nấu bên trái: 1 x Ø 210/ 260/ 320 mm, 2.2/ 2.6/ 3.3 KW (có thể tăng đến 4.4 KW) Vùng nấu sau bên phải: 1 x Ø 145 mm, 1.4 KW (có thể tăng đến 2.2 KW) Vùng nấu trước bên phải: 1 x Ø 210 mm, 2.2 KW (có thể tăng đến 3.7 KW) Mặt gốm thủy tinh Schott, vát nghiêng 4 cạnh Công nghệ điều khiển "DirectSelect" với 17 mức gia nhiệt Chức năng gia nhiệt nhanh, giữ ấm thực phẩm, cảm biến chiên Tự nhận diện nổi chảo Hẹn giờ đến 99 phút
Chức năng an toàn	<ul style="list-style-type: none"> Khóa trẻ em Tự tắt khi không sử dụng và khi quá nhiệt Hiển thị nhiệt dư H/h An toàn khi tràn
Thông số kỹ thuật	<ul style="list-style-type: none"> Tổng công suất: 7.4 kW Hiệu điện thế: 220 - 240V Tần số: 50/60 Hz, 32A Chiều dài dây cáp: 1.1 m, không kèm đầu cắm Kích thước sản phẩm: 592R x 522S x 51C mm Kích thước học bếp: 560-562R x 490-502S x 51C mm

Giá (đã bao gồm VAT): 30.000.000 VNĐ	
Đặc tính sản phẩm	<ul style="list-style-type: none"> 3 vùng nấu cảm ứng từ Vùng nấu lớn bên trái: 1 x Ø 280 mm, 2.6 KW 1 vùng nấu lớn kết hợp: 180 x 388 mm, 3.6 KW Mặt gốm thủy tinh Schott, vát cạnh trước Công nghệ điều khiển "DirectSelect" với 17 mức gia nhiệt Chức năng gia nhiệt nhanh Tự nhận diện nổi chảo Chức năng kết hợp vùng nấu: cho phép sử dụng những nồi/ đĩa nướng hình chữ nhật hoặc kích thước lớn trên 2 vùng nấu có thể kết hợp với nhau Hẹn giờ đến 99 phút
Chức năng an toàn	<ul style="list-style-type: none"> Khóa trẻ em Tự tắt khi không sử dụng và khi quá nhiệt Hiển thị nhiệt dư H/h An toàn khi tràn
Thông số kỹ thuật	<ul style="list-style-type: none"> Tổng công suất: 7.4 kW Hiệu điện thế: 220 - 240V Tần số: 50/60 Hz, 32 A Chiều dài dây cáp: 1.1 m, không kèm đầu cắm Kích thước sản phẩm: 592R x 522S x 51C mm Kích thước học bếp: 560-562R x 490-502S x 59C mm

Giá (đã bao gồm VAT): 36.600.000 VNĐ	
Đặc tính sản phẩm	<ul style="list-style-type: none"> 4 vùng nấu cảm ứng từ, có thể kết hợp 2 vùng nấu nhỏ bên trái thành một vùng nấu lớn Vùng nấu bên trái: 1 x Ø 380 x 240mm, 3.3 KW (có thể tăng đến 3.7 KW); hoặc 2 x Ø 190mm, 2.2 KW (có thể tăng đến 3.7 KW) Vùng nấu sau bên phải: 1 x Ø 145 mm, 1.4 KW (có thể tăng đến 2.2 KW) Vùng nấu trước bên phải: 1 x Ø 210 mm, 2.2 KW (có thể tăng đến 3.7 KW) Mặt gốm thủy tinh Schott, vát cạnh trước, viền inox 2 cạnh bên Công nghệ điều khiển "DirectSelect" với 17 mức gia nhiệt, cảm biến chiên Chức năng gia nhiệt nhanh, giữ ấm thực phẩm Tự nhận diện nổi chảo Hẹn giờ đến 99 phút
Chức năng an toàn	<ul style="list-style-type: none"> Khóa trẻ em Tự tắt khi không sử dụng và khi quá nhiệt Hiển thị nhiệt dư H/h An toàn khi tràn
Thông số kỹ thuật	<ul style="list-style-type: none"> Tổng công suất: 7.4 kW Hiệu điện thế: 220 - 240V Tần số: 50/60 Hz, 32A Chiều dài dây cáp: 1.1 m, không kèm đầu cắm Kích thước sản phẩm: 606R x 522S x 51C mm Kích thước học bếp: 560-562R x 490-502S x 59C mm

Bếp

BẾP TỪ 4 VÙNG NẤU, MÀN HÌNH TFT - 60CM HMH.PXY601JW1E

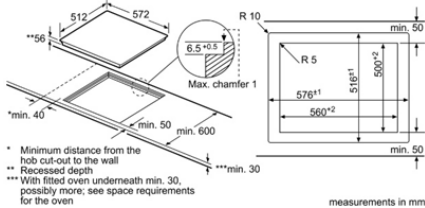

Giá (đã bao gồm VAT): 56.600.000 VND	
Đặc tính sản phẩm	<ul style="list-style-type: none"> 4 vùng nấu cảm ứng từ, có thể kết hợp 2 vùng nấu nhỏ bên trái hoặc 2 vùng nấu nhỏ bên phải thành một vùng nấu lớn Màn hình hiển thị TFT, điều khiển cảm ứng toàn phần Home connect kết nối điều khiển với các thiết bị di động Vùng nấu lớn: 2 x Ø 380 x 230mm, 3.3 KW (có thể tăng đến 3.7 KW) Mặt gốm thủy tinh Schott Thiết kế độc đáo với kiểu lắp đặt bằng mặt bếp Chức năng gia nhiệt nhanh, giữ ấm thực phẩm Tự nhận diện nồi chảo Hẹn giờ đến 99 phút
Chức năng an toàn	<ul style="list-style-type: none"> Khóa trẻ em Tự tắt khi không sử dụng và khi quá nhiệt Hiển thị nhiệt dư H/h An toàn khi tràn
Thông số kỹ thuật	<ul style="list-style-type: none"> Tổng công suất: 7.4 kW Hiệu điện thế: 220 - 240V Tần số: 50/60 Hz, 32A Chiều dài dây cáp: 1.1 m, không kèm đầu cắm Kích thước sản phẩm: 572R x 512S x 56C mm Lắp bằng mặt bếp: Kích thước học bếp: 560-576R x 500-516S x 56C mm

BẾP TỪ 3 VÙNG NẤU - 70CM HMH.PID775DC1E

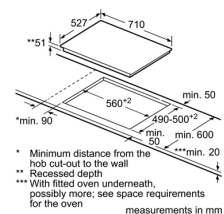
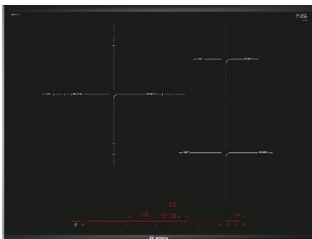

Giá (đã bao gồm VAT): 32.500.000 VND	
Đặc tính sản phẩm	<ul style="list-style-type: none"> 3 vùng nấu cảm ứng từ Vùng nấu bên trái: 1 x Ø 210; 260; 320 mm, 2.2; 2.6; 3.3 kW Vùng nấu sau bên phải: 1 x Ø 145 mm, 1.4 kW Vùng nấu trước bên phải: 1 x Ø 210 mm, 1.8 kW Mặt gốm thủy tinh Schott, vít 2 cạnh trước và sau, viền inox 2 cạnh bên và phía dưới. Công nghệ điều khiển "DirectSelect" với 17 mức gia nhiệt Chức năng gia nhiệt nhanh Cảm biến chiên giúp tối ưu hóa quá trình nấu ăn, chức năng giữ ấm Tự nhận diện nồi chảo Hẹn giờ đến 99 phút, đếm thời gian
Chức năng an toàn	<ul style="list-style-type: none"> Khóa trẻ em Tự tắt khi không sử dụng và khi quá nhiệt Hiển thị nhiệt dư H/h An toàn khi tràn
Thông số kỹ thuật	<ul style="list-style-type: none"> Tổng công suất: 7.4 kW Hiệu điện thế: 220 - 240V Tần số: 50/60 Hz, 16A Chiều dài dây cáp: 1.1 m, không kèm đầu cắm Kích thước sản phẩm: 710R x 527S x 51C mm Kích thước học bếp: 560-562R x 490-500S x 51C mm

BẾP TỪ KẾT HỢP 2 VÙNG NẤU - 70CM HMH.PVS775FC5E

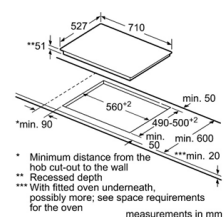

Giá (đã bao gồm VAT): 38.500.000 VND	
Đặc tính sản phẩm	<ul style="list-style-type: none"> 4 vùng nấu cảm ứng từ, có thể kết hợp 2 vùng nấu nhỏ bên trái thành một vùng nấu lớn Vùng nấu trước bên trái: 1 x Ø 190mm, 2.2kW (có thể tăng đến 3.7 KW) Vùng nấu sau bên trái: 1 x Ø 210mm, 2.2kW (có thể tăng đến 3.7 KW) Vùng nấu sau bên phải: 1 x Ø 145 mm, 1.4 kW (có thể tăng đến 2.2 KW) Vùng nấu trước bên phải: 1 x Ø 180 mm, 1.8 (có thể tăng đến 3.1 KW)kW Mặt gốm thủy tinh Schott, vít 2 cạnh trước và sau, viền inox 2 cạnh bên và phía dưới. Công nghệ điều khiển "DirectSelect" với 17 mức gia nhiệt Chức năng gia nhiệt nhanh Cảm biến chiên giúp tối ưu hóa quá trình nấu ăn Tự nhận diện nồi chảo Hẹn giờ đến 99 phút, đếm thời gian
Chức năng an toàn	<ul style="list-style-type: none"> Khóa trẻ em Tự tắt khi không sử dụng và khi quá nhiệt Hiển thị nhiệt dư H/h An toàn khi tràn
Thông số kỹ thuật	<ul style="list-style-type: none"> Tổng công suất: 6.9 kW Hiệu điện thế: 220 - 240V Tần số: 50/60 Hz, 16A Chiều dài dây cáp: 1.1 m, không kèm đầu cắm Kích thước sản phẩm: 710R x 527S x 51C mm Kích thước học bếp: 560-562R x 490-500S x 51C mm

Bếp

BẾP TỪ 2 VÙNG NẤU - 78CM HMH.PPI82560MS

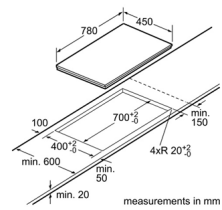
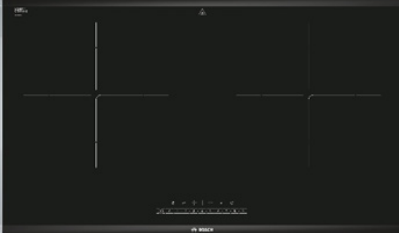

BẾP TỪ KẾT HỢP 2 VÙNG NẤU - 80CM HMH.PVS831FB5E 80CM

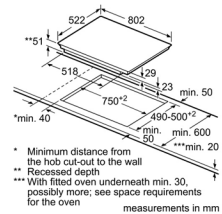
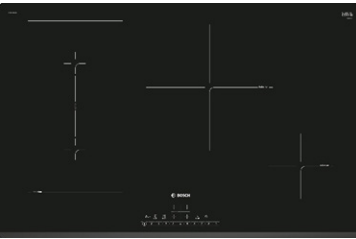

BẾP TỪ 5 VÙNG NẤU - 90CM HMH.PXX975DC1E

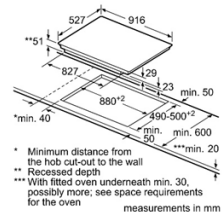

Giá (đã bao gồm VAT): 21.000.000 VND	
Đặc tính sản phẩm	<ul style="list-style-type: none"> 2 vùng nấu cảm ứng từ Công suất 1.8 kW, có chức năng tăng cường công suất đến 3.1 kW Mặt gốm thủy tinh Schott, vát 2 cạnh trước và sau, viền inox 2 cạnh bên và phía dưới. Công nghệ điều khiển "DirectSelect" với 09 mức gia nhiệt Chức năng gia nhiệt nhanh Tự nhận diện nổi chảo Hẹn giờ đến 99 phút
Chức năng an toàn	<ul style="list-style-type: none"> Khóa trẻ em Tự tắt khi không sử dụng và khi quá nhiệt Hiển thị nhiệt dư H/h An toàn khi tràn
Thông số kỹ thuật	<ul style="list-style-type: none"> Tổng công suất: 3.5 kW Hiệu điện thế: 220 - 240V Tần số: 50/60 Hz, 16A Chiều dài dây cáp: 1.5 m, không kèm đầu cắm Kích thước sản phẩm: 780R x 450S x 59C mm Kích thước học bếp: 700-702R x 400-402S x 59C mm

Giá (đã bao gồm VAT): 46.800.000 VND	
Đặc tính sản phẩm	<ul style="list-style-type: none"> 4 vùng nấu cảm ứng từ, có thể kết hợp 2 vùng nấu nhỏ bên trái thành một vùng nấu lớn 2 vùng nấu bên trái: 2 x Ø 210mm, 2.2kW (có thể tăng đến 3.6 KW) Vùng nấu sau bên phải: 1 x Ø 280 mm, 2.6 kW Vùng nấu trước bên phải: 1 x Ø 145 mm, 1.4 Mặt gốm thủy tinh Schott, vát 2 cạnh trước và sau, viền inox 2 cạnh bên và phía dưới. Công nghệ điều khiển "DirectSelect" với 17 mức gia nhiệt Chức năng gia nhiệt nhanh Tự nhận diện nổi chảo Hẹn giờ đến 99 phút, đếm thời gian
Chức năng an toàn	<ul style="list-style-type: none"> Khóa trẻ em Tự tắt khi không sử dụng và khi quá nhiệt Hiển thị nhiệt dư H/h An toàn khi tràn
Thông số kỹ thuật	<ul style="list-style-type: none"> Tổng công suất: 7.4 kW Hiệu điện thế: 220 - 240V Tần số: 50/60 Hz, 16A Chiều dài dây cáp: 1.1 m, không kèm đầu cắm Kích thước sản phẩm: 802R x 522S x 51C mm Kích thước học bếp: 750R x 490-500S x 51C mm

Giá (đã bao gồm VAT): 67.000.000 VND	
Đặc tính sản phẩm	<ul style="list-style-type: none"> 5 vùng nấu cảm ứng từ 1 x Ø 400mm x 240mm, 3.3 KW (có thể tăng đến 3.7 KW) hoặc 2 x Ø 200mm, 2.2 KW (có thể tăng đến 3.7 KW); 1 x Ø 300mm x 240mm, 2.6 KW (có thể tăng đến 3.7 KW); 1 x Ø 400mm x 240mm, 3.3 KW (có thể tăng đến 3.7 KW) hoặc 2 x Ø 200mm, 2.2 KW (có thể tăng đến 3.7 KW) Mặt gốm thủy tinh Schott, vát cạnh trước, viền inox 2 cạnh bên Công nghệ điều khiển "DirectSelect" với 17 mức gia nhiệt Tự nhận diện nổi chảo, vùng nấu có thể kết hợp hoặc tách nhỏ ra Bộ cài đặt thời gian nấu, âm báo khi kết thúc Hẹn giờ đến 99 phút
Chức năng an toàn	<ul style="list-style-type: none"> Khóa trẻ em Tự tắt khi không sử dụng và khi quá nhiệt Hiển thị nhiệt dư H/h An toàn khi tràn
Thông số kỹ thuật	<ul style="list-style-type: none"> Tổng công suất: 11.1 kW Hiệu điện thế: 220 - 240V Tần số: 50/60 Hz, 3*16A Chiều dài dây cáp: 1.1 m, không kèm đầu cắm Kích thước sản phẩm: 916R x 527S x 51C mm Kích thước học bếp: 880-882R x 490-502S x 59C mm



Máy hút mùi

Hút mùi

MÁY HÚT MÙI ÂM BÀN - 90CM HMH.DDD97BM60B

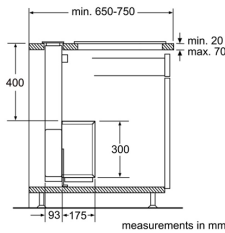

MÁY HÚT KẾT NỐI HOME CONNECT - 90CM HMH.DWF97RV60B

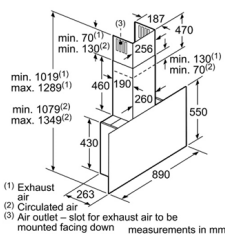

(1) Exhaust air
(2) Circulated air
(3) Air outlet - slot for exhaust air to be mounted facing down

MÁY HÚT MÙI MẶT KÍNH NGHIÊNG - 60CM HMH.DWK67HM60B

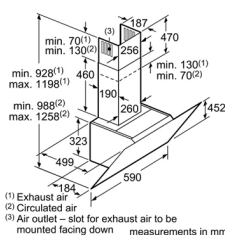

(1) Exhaust air
(2) Circulated air
(3) Air outlet - slot for exhaust air to be mounted facing down

Giá (đã bao gồm VAT): 94.700.000 VNĐ

Đặc tính sản phẩm

- ▶ Thiết kế âm bàn
- ▶ Mặt kính màu đen
- ▶ Công suất hút tối đa theo tiêu chuẩn châu Âu DIN/EN 61591: 750 m3/h
- ▶ 3 mức công suất hút và 2 mức tăng cường
- ▶ Hoạt động siêu yên tĩnh với độ ồn chỉ 48 dB
- ▶ Điều khiển cảm ứng
- ▶ Hệ thống chiếu sáng bằng dải đèn LED tiết kiệm điện năng tối đa và cung cấp ánh sáng hiệu quả hơn (1 x7 W)
- ▶ Tiết kiệm năng lượng theo tiêu chuẩn Châu Âu: A

Chức năng an toàn

- ▶ Tầm lưới lọc có thể rửa bằng máy rửa chén
- ▶ Cảm biến an toàn khi vướng ngoại vật trong quá trình hoạt động

Thông số kĩ thuật

- ▶ Tổng công suất: 317 W
- ▶ Hiệu điện thế: 220 - 240V, Tần số: 50/60 Hz, 10 A
- ▶ Chiều dài dây cáp: 150cm, không kèm đầu cắm
- ▶ Kích thước sản phẩm: 738-1038C x 918R x 268S mm

Giá (đã bao gồm VAT): 66.000.000 VNĐ

Đặc tính sản phẩm

- ▶ Thiết kế gắn tường, kính phẳng
- ▶ Mặt kính màu đen
- ▶ Home connect: Kết nối điều khiển với các thiết bị di động
- ▶ Công suất hút tối đa theo tiêu chuẩn châu Âu DIN/EN 61591: 730 m3/h
- ▶ 3 mức công suất hút và 2 mức tăng cường
- ▶ Cảm biến PerfectAir tự động kiểm soát mức công suất hút phù hợp cho hiệu quả hút tối ưu nhất
- ▶ Hoạt động siêu yên tĩnh với độ ồn chỉ 44 dB
- ▶ Điều khiển cảm ứng hiện đại với thiết kế vòng xoay Series 8, màn hình TFT hiển thị trực quan
- ▶ Hệ thống chiếu sáng bằng đèn LED tiết kiệm điện năng tối đa và cung cấp ánh sáng hiệu quả hơn
- ▶ Tiết kiệm năng lượng theo tiêu chuẩn Châu Âu: A

Chức năng an toàn

- ▶ Tầm lưới lọc có thể rửa bằng máy rửa chén

Thông số kĩ thuật

- ▶ Tổng công suất: 146 W
- ▶ Hiệu điện thế: 220 - 240V, Tần số: 50/60 Hz, 10 A
- ▶ Chiều dài dây cáp: 130cm, không kèm đầu cắm
- ▶ Kích thước sản phẩm: 1019-1289/1079-1349C x 890R x 263S mm

Giá (đã bao gồm VAT): 33.300.000 VNĐ

Đặc tính sản phẩm

- ▶ Thiết kế gắn tường, kính nghiêng
- ▶ Mặt kính màu đen
- ▶ Công suất hút tối đa theo tiêu chuẩn châu Âu DIN/EN 61591: 730 m3/h
- ▶ 3 mức công suất hút và 2 mức tăng cường
- ▶ Cảm biến PerfectAir tự động kiểm soát mức công suất hút phù hợp cho hiệu quả hút tối ưu nhất
- ▶ Hoạt động siêu yên tĩnh với độ ồn chỉ 54 dB
- ▶ Điều khiển cảm ứng hiện đại
- ▶ Hệ thống chiếu sáng bằng đèn LED tiết kiệm điện năng tối đa và cung cấp ánh sáng hiệu quả hơn

Chức năng an toàn

- ▶ Tầm lưới lọc có thể rửa bằng máy rửa chén

Thông số kĩ thuật

- ▶ Tổng công suất: 143 W
- ▶ Hiệu điện thế: 220 - 240V, Tần số: 50/60 Hz, 10 A
- ▶ Chiều dài dây cáp: 130cm, không kèm đầu cắm
- ▶ Kích thước sản phẩm: 60cm: 598R x 499S x 988 - 1258C mm

Hút mùi

MÁY HÚT MÙI MẶT KÍNH NGHIÊNG - 90CM HMH.DWK97JQ60B

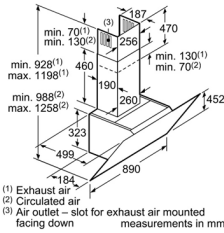

Giá (đã bao gồm VAT): 40.000.000 VND

Đặc tính sản phẩm

- ▶ Thiết kế gắn tường, kính nghiêng
- ▶ Mặt kính màu đen
- ▶ Công suất hút tối đa theo tiêu chuẩn châu Âu DIN/EN 61591: 730 m³/h
- ▶ 3 mức công suất hút và 2 mức tăng cường
- ▶ Cảm biến PerfectAir tự động kiểm soát mức công suất hút phù hợp cho hiệu quả hút tối ưu nhất
- ▶ Hoạt động siêu yên tĩnh với độ ồn chỉ 54 dB
- ▶ Điều khiển cảm ứng hiện đại
- ▶ Hệ thống chiếu sáng bằng đèn LED tiết kiệm điện năng tối đa và cung cấp ánh sáng hiệu quả hơn
- ▶ Tiết kiệm năng lượng theo tiêu chuẩn Châu Âu: A+

Chức năng an toàn

- ▶ Tầm lưới lọc có thể rửa bằng máy rửa chén

Thông số kỹ thuật

- ▶ Tổng công suất: 143 W
- ▶ Hiệu điện thế: 220 - 240V, Tần số: 50/60 Hz, 10 A
- ▶ Chiều dài dây cáp: 130cm, không kèm đầu cắm
- ▶ Kích thước sản phẩm:
▶ 90cm: 890R x 499S x 988 - 1258C mm

MÁY HÚT MÙI GẮN TƯỜNG - 90CM HMH.DWW09W851B

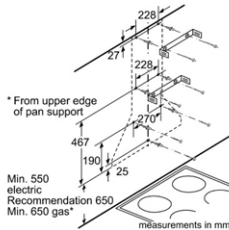

Giá (đã bao gồm VAT): 15.000.000 VND

Đặc tính sản phẩm

- ▶ Thiết kế gắn tường
- ▶ Mặt inox
- ▶ Công suất hút tối đa theo tiêu chuẩn châu Âu DIN/EN 61591: 780 m³/h
- ▶ 3 mức công suất hút
- ▶ Độ ồn 70 dB
- ▶ Điều khiển bằng nút nhấn cơ
- ▶ Hệ thống chiếu sáng bằng đèn halogen 2x20 W

Chức năng an toàn

- ▶ Tầm lưới lọc có thể rửa bằng máy rửa chén

Thông số kỹ thuật

- ▶ Tổng công suất: 255 W
- ▶ Hiệu điện thế: 220 - 240V, Tần số: 50/60 Hz, 10 A
- ▶ Chiều dài dây cáp: 130cm, không kèm đầu cắm
- ▶ Kích thước sản phẩm: 900R x 500S x 799 - 976C mm

MÁY HÚT MÙI GẮN TƯỜNG - 90CM HMH.DWP96BC50B

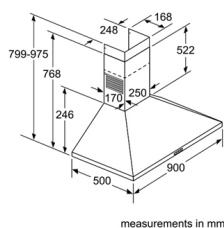

Giá (đã bao gồm VAT): 17.300.000 VND

Đặc tính sản phẩm

- ▶ Thiết kế gắn tường
- ▶ Mặt inox
- ▶ Công suất hút tối đa theo tiêu chuẩn châu Âu DIN/EN 61591: 600 m³/h
- ▶ 3 mức công suất hút
- ▶ Độ ồn 69 dB
- ▶ Điều khiển bằng nút nhấn cơ
- ▶ Hệ thống chiếu sáng bằng đèn LED
- ▶ Tiết kiệm năng lượng theo tiêu chuẩn Châu Âu: A

Chức năng an toàn

- ▶ Tầm lưới lọc có thể rửa bằng máy rửa chén

Thông số kỹ thuật

- ▶ Tổng công suất: 220 W
- ▶ Hiệu điện thế: 220 - 240V, Tần số: 50/60 Hz, 10 A
- ▶ Chiều dài dây cáp: 130cm, không kèm đầu cắm
- ▶ Kích thước sản phẩm: 900R x 500S x 799 - 975C mm

Hút mùi

MÁY HÚT MÙI GẮN TƯỜNG - 70CM HMH.DWB77CM50

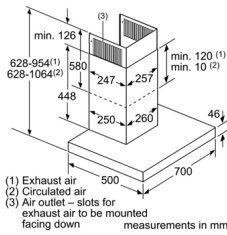

MÁY HÚT MÙI GẮN TƯỜNG 90CM HMH.DWB98JQ50B

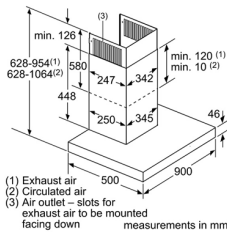

MÁY HÚT MÙI ĐÀO 90CM HMH.DIB091E51

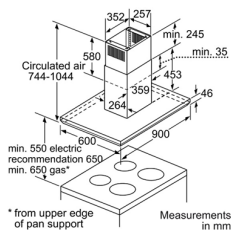

	Giá (đã bao gồm VAT): 21.500.000 VND	
Đặc tính sản phẩm	<ul style="list-style-type: none"> Thiết kế gắn tường Mặt inox Công suất hút tối đa theo tiêu chuẩn châu Âu DIN/EN 61591: 671 m3/h Công nghệ động cơ không chổi than, độ ồn thấp, tuổi thọ cao 3 mức công suất hút và 1 mức độ hút tăng cường Tự động chuyển từ mức hút tăng cường về mức công suất thông thường sau 6 phút Độ ồn 47 dB Điều khiển cảm ứng Hệ thống chiếu sáng bằng đèn LED 2x1.5 W Tiết kiệm năng lượng theo tiêu chuẩn Châu Âu: A 	
Chức năng an toàn	<ul style="list-style-type: none"> Máy trang bị 2 tấm lưới lọc có thể rửa bằng máy rửa chén 	
Thông số kĩ thuật	<ul style="list-style-type: none"> Tổng công suất: 143 W Hiệu điện thế: 220 - 240V, Tần số: 50/60 Hz, 10 A Chiều dài dây cáp: 130cm, không kèm đầu cắm Kích thước sản phẩm: 628-954/628-1064C x 698R x 500S mm 	

	Giá (đã bao gồm VAT): 35.700.000 VND	
Đặc tính sản phẩm	<ul style="list-style-type: none"> Thiết kế gắn tường Mặt inox Công suất hút tối đa theo tiêu chuẩn châu Âu DIN/EN 61591: 843 m3/h Công nghệ động cơ không chổi than, độ ồn thấp, tuổi thọ cao 3 mức công suất hút và 2 mức độ hút tăng cường Cảm biến PerfectAir: Tự động điều chỉnh công suất phù hợp với từng quá trình nấu nướng 	<ul style="list-style-type: none"> Tự động chuyển từ mức hút tăng cường về mức công suất thông thường sau 6 phút Độ ồn 42 dB Điều khiển cảm ứng Hệ thống chiếu sáng bằng đèn LED 3x1.5 W Tiết kiệm năng lượng theo tiêu chuẩn Châu Âu: A+
Chức năng an toàn	<ul style="list-style-type: none"> Máy trang bị 3 tấm lưới lọc có thể rửa bằng máy rửa chén 	
Thông số kĩ thuật	<ul style="list-style-type: none"> Tổng công suất: 165 W Hiệu điện thế: 220 - 240V, Tần số: 50/60 Hz, 10 A Chiều dài dây cáp: 130cm, không kèm đầu cắm Kích thước sản phẩm: 628-954/628-1064C x 898R x 500S mm 	

	Giá (đã bao gồm VAT): 45.800.000 VND	
Đặc tính sản phẩm	<ul style="list-style-type: none"> Thiết kế lắp đảo Mặt inox Công suất hút tối đa theo tiêu chuẩn châu Âu DIN/EN 61591: 1000 m3/h 3 mức công suất hút và 2 mức hút tăng cường Tự động chuyển từ mức hút tăng cường về mức công suất thông thường sau 6 phút 	<ul style="list-style-type: none"> Độ ồn 46 dB Điều khiển bằng nút nhấn điện tử và màn hình LED hiển thị Hệ thống chiếu sáng bằng đèn LED 4x3 W Tiết kiệm điện theo tiêu chuẩn Châu Âu: A+
Chức năng an toàn	<ul style="list-style-type: none"> Tấm lưới lọc có thể rửa bằng máy rửa chén 	
Thông số kĩ thuật	<ul style="list-style-type: none"> Tổng công suất: 272 W Hiệu điện thế: 220 - 240V, Tần số: 50/60 Hz, 10 A Chiều dài dây cáp: 130cm, không kèm đầu cắm Kích thước sản phẩm: 900R x 600S x 744 - 1044C mm 	

Hút mùi

MÁY HÚT MÙI ĐẢO - 90CM HMH.DIB98JQ50B

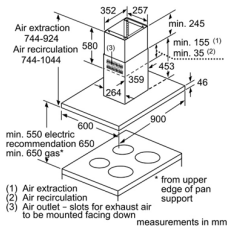

Giá (đã bao gồm VAT): 52.700.000 VNĐ

Đặc tính sản phẩm

- ▶ Thiết kế lắp đảo
- ▶ Mặt inox
- ▶ Công suất hút tối đa theo tiêu chuẩn châu Âu DIN/EN 61591: 867 m³/h
- ▶ Công nghệ động cơ không chổi than, độ ồn thấp, tuổi thọ cao
- ▶ 3 mức công suất hút và 2 mức độ hút tăng cường
- ▶ Cảm biến PerfectAir: Tự động điều chỉnh công suất phù hợp với từng quá trình nấu nướng
- ▶ Tự động chuyển từ mức hút tăng cường về mức công suất thông thường sau 6 phút
- ▶ Độ ồn 41 dB
- ▶ Điều khiển cảm ứng
- ▶ Hệ thống chiếu sáng bằng đèn LED 4x1.5 W
- ▶ Tiết kiệm năng lượng theo tiêu chuẩn Châu Âu: A+

Chức năng an toàn

- ▶ Tấm lưới lọc có thể rửa bằng máy rửa chén

Thông số kĩ thuật

- ▶ Tổng công suất: 166 W
- ▶ Hiệu điện thế: 220 - 240V, Tần số: 50/60 Hz, 10 A
- ▶ Chiều dài dây cáp: 130cm, không kèm đầu cắm
- ▶ Kích thước sản phẩm: 744-924/744-1044C x 898R x 600S mm

MÁY HÚT MÙI ÂM TỬ - 73CM HMH.DHL755BL

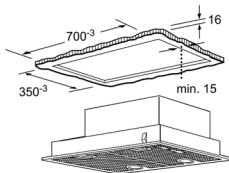

measurements in mm

Giá (đã bao gồm VAT): 14.900.000 VNĐ

Đặc tính sản phẩm

- ▶ Thiết kế âm tủ
- ▶ Công suất hút tối đa theo tiêu chuẩn châu Âu DIN/EN 61591: 638 m³/h
- ▶ 3 mức công suất hút, độ ồn 43 dB
- ▶ Điều khiển bằng nút cơ
- ▶ Hệ thống chiếu sáng bằng đèn halogen 2 x 20 W

Chức năng an toàn

- ▶ Tấm lưới lọc có thể rửa bằng máy rửa chén

Thông số kĩ thuật

- ▶ Tổng công suất: 206 W
- ▶ Hiệu điện thế: 220 - 240V, Tần số: 50 Hz, 10 A
- ▶ Chiều dài dây cáp: 130cm, không kèm đầu cắm
- ▶ Kích thước sản phẩm: 730R x 380S x 255C mm

MÁY HÚT MÙI ÂM TỬ - 60CM HMH.DFL064W53B

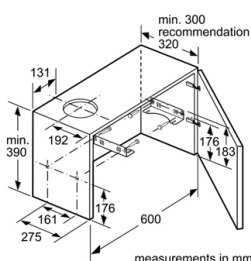
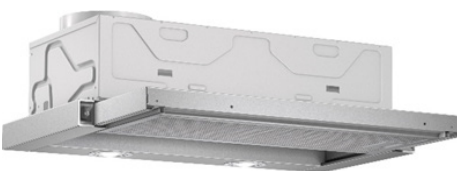

measurements in mm

Giá (đã bao gồm VAT): 11.200.000 VNĐ

Đặc tính sản phẩm

- ▶ Thiết kế âm tủ
- ▶ Mặt inox
- ▶ Công suất hút tối đa theo tiêu chuẩn châu Âu DIN/EN 61591: 340 m³/h
- ▶ 2 mức công suất hút, độ ồn 59 dB
- ▶ Điều khiển bằng nút nhấn
- ▶ Hệ thống chiếu sáng bằng đèn halogen 2 x 20 W

Chức năng an toàn

- ▶ Tự tắt khi trượt vào
- ▶ Tấm lưới lọc có thể rửa bằng máy rửa chén

Thông số kĩ thuật

- ▶ Tổng công suất: 130 W
- ▶ Hiệu điện thế: 220 - 240V, Tần số: 50/60 Hz, 10 A
- ▶ Chiều dài dây cáp: 175cm, không kèm đầu cắm
- ▶ Kích thước sản phẩm: 598R x 290S x 203C mm

Hút mùi

MÁY HÚT MÙI ÂM TỬ - 60CM HMH.DHI623GSG

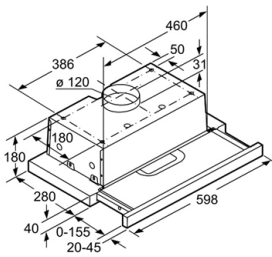

Maße in mm

MÁY HÚT MÙI ÂM TỬ - 90CM HMH.DHI923GSG

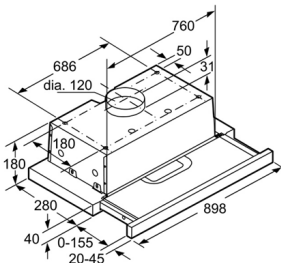

measurements in mm

MÁY HÙI ÂM TỬ - 60CM HMH.DFS067J50B

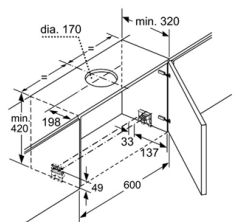

measurements in mm

Giá (đã bao gồm VAT): 8.300.000 VND

Đặc tính sản phẩm

- ▶ Thiết kế âm tủ
- ▶ Mặt inox
- ▶ Công suất hút tối đa theo tiêu chuẩn châu Âu DIN/EN 61591: 380 m³/h
- ▶ 3 mức công suất hút, độ ồn 70 dB
- ▶ Điều khiển bằng nút nhấn
- ▶ Hệ thống chiếu sáng bằng đèn halogen 2 x 20 W

Chức năng an toàn

- ▶ Tự tắt khi trượt vào
- ▶ Tấm lưới lọc có thể rửa bằng máy rửa chén

Thông số kĩ thuật

- ▶ Tổng công suất: 186 W
- ▶ Hiệu điện thế: 220 - 240V, Tần số: 50/60 Hz, 10 A
- ▶ Chiều dài dây cáp: 175cm, không kèm đầu cắm
- ▶ Kích thước sản phẩm 60cm: 598R x 300S x 180C mm

Giá (đã bao gồm VAT): 9.300.000 VND

Đặc tính sản phẩm

- ▶ Thiết kế âm tủ
- ▶ Mặt inox
- ▶ Công suất hút tối đa theo tiêu chuẩn châu Âu DIN/EN 61591: 380 m³/h
- ▶ 3 mức công suất hút, độ ồn 70 dB
- ▶ Điều khiển bằng nút nhấn
- ▶ Hệ thống chiếu sáng bằng đèn halogen 2 x 20 W

Chức năng an toàn

- ▶ Tự tắt khi trượt vào
- ▶ Tấm lưới lọc có thể rửa bằng máy rửa chén

Thông số kĩ thuật

- ▶ Tổng công suất: 186 W
- ▶ Hiệu điện thế: 220 - 240V, Tần số: 50/60 Hz, 10 A
- ▶ Chiều dài dây cáp: 175cm, không kèm đầu cắm
- ▶ Kích thước sản phẩm 90cm: 898R x 300S x 180C mm

Giá (đã bao gồm VAT): 30.000.000 VND

Đặc tính sản phẩm

- ▶ Thiết kế âm tủ
- ▶ Mặt inox kết hợp bảng điều khiển cảm ứng
- ▶ Công suất hút tối đa theo tiêu chuẩn châu Âu DIN/EN 61591: 700 m³/h
- ▶ Công nghệ động cơ không chổi than, độ ồn thấp, tuổi thọ cao
- ▶ 3 mức công suất hút và 2 mức tăng cường
- ▶ Hoạt động siêu yên tĩnh với độ ồn chỉ 40 dB
- ▶ Điều khiển cảm ứng hiện đại
- ▶ Hệ thống chiếu sáng bằng đèn LED tiết kiệm điện năng tối đa và cung cấp ánh sáng hiệu quả hơn
- ▶ Tiết kiệm năng lượng theo tiêu chuẩn Châu Âu: A

Chức năng an toàn

- ▶ Tự tắt khi trượt vào
- ▶ Tấm lưới lọc có thể rửa bằng máy rửa chén

Thông số kĩ thuật

- ▶ Tổng công suất: 146 W
- ▶ Hiệu điện thế: 220 - 240V, Tần số: 50/60 Hz, 10 A
- ▶ Chiều dài dây cáp: 175cm, không kèm đầu cắm
- ▶ Kích thước sản phẩm: 598R x 290S x 426C mm

Hút mùi

MÁY HÚT MÙI ÂM TỬ - 90CM HMH.DFS097J50B

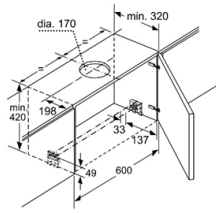

measurements in mm

Giá (đã bao gồm VAT): 35.000.000 VND

Đặc tính sản phẩm

- ▶ Thiết kế âm tủ
- ▶ Mặt inox kết hợp bảng điều khiển cảm ứng
- ▶ Công suất hút tối đa theo tiêu chuẩn châu Âu DIN/EN 61591: 700 m3/h
- ▶ Công nghệ động cơ không chổi than, độ ồn thấp, tuổi thọ cao
- ▶ 3 mức công suất hút và 2 mức tăng cường
- ▶ Hoạt động siêu yên tĩnh với độ ồn chỉ 40 dB
- ▶ Điều khiển cảm ứng hiện đại
- ▶ Hệ thống chiếu sáng bằng đèn LED tiết kiệm điện năng tối đa và cung cấp ánh sáng hiệu quả hơn
- ▶ Tiết kiệm năng lượng theo tiêu chuẩn Châu Âu: A

Chức năng an toàn

- ▶ Tự tắt khi trượt vào
- ▶ Tấm lưới lọc có thể rửa bằng máy rửa chén

Thông số kĩ thuật

- ▶ Tổng công suất: 146 W
- ▶ Hiệu điện thế: 220 - 240V, Tần số: 50/60 Hz, 10 A
- ▶ Chiều dài dây cáp: 175cm, không kèm đầu cắm
- ▶ Kích thước sản phẩm: 898R x 290S x 179C mm



Lò nướng



Lò nướng

LÒ NƯỚNG ÂM TỬ 66L - 60CM HMH.HBN211E2M

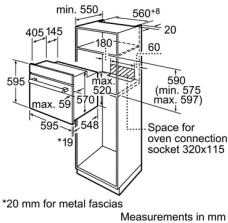

LÒ NƯỚNG ÂM TỬ 66L - 60CM HMH.HBF113BR0A

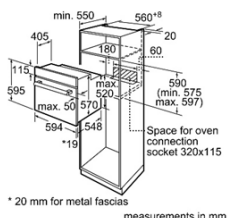

LÒ NƯỚNG ÂM TỬ 66L - 60CM HMH.HBF13BS0A

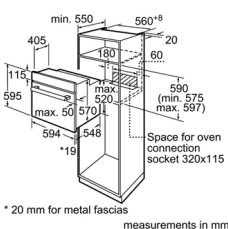

Giá (đã bao gồm VAT): 12.800.000 VNĐ	
Đặc tính sản phẩm	<ul style="list-style-type: none"> Dung tích lò 66 lít 4 Phương pháp gia nhiệt Nhiệt độ từ 50°C - 270°C Điều khiển bằng nút vặn Bề mặt trong lò được tráng men giúp dễ dàng vệ sinh Đèn chiếu sáng bên trong lò Cửa lò được thiết kế với công nghệ mới giúp dễ dàng tháo lắp khi vệ sinh Phụ kiện đi kèm: 1 vỉ nướng, 1 khay nướng Tiết kiệm năng lượng theo tiêu chuẩn châu Âu: A
Chức năng an toàn	<ul style="list-style-type: none"> Cửa kính 2 lớp Nhiệt độ mặt kính ngoài tối đa 50°C
Thông số kĩ thuật	<ul style="list-style-type: none"> Tổng công suất 2.8 kW Hiệu điện thế: 220 - 240 V Tần số: 50/60 Hz, 13 A Kích thước sản phẩm: 595C x 595R x 548S mm Kích thước hộc tủ: 575 - 597C x 560 - 568R x 550S mm

Giá (đã bao gồm VAT): 15.500.000 VNĐ	
Đặc tính sản phẩm	<ul style="list-style-type: none"> Dung tích lò: 66 lít 5 phương pháp gia nhiệt; Chương trình làm nóng lò nhanh Công nghệ gia nhiệt 3D hot-air giúp thực phẩm chín đều trong quá trình nướng Nhiệt độ từ 50°C - 275°C Điều khiển bằng nút vặn và cảm ứng Màn hình LED hiển thị thời gian và nhiệt độ Bề mặt bên trong lò được tráng men giúp dễ dàng vệ sinh
Chức năng an toàn	<ul style="list-style-type: none"> Đèn chiếu sáng bên trong lò Cửa lò được thiết kế với công nghệ mới giúp dễ dàng tháo lắp khi vệ sinh Phụ kiện đi kèm: 2 khay nướng, 1 vỉ nướng Tiết kiệm năng lượng theo tiêu chuẩn Châu Âu: A
Chức năng an toàn	<ul style="list-style-type: none"> Cửa kính 3 lớp Khóa an toàn trẻ em Nhiệt độ mặt kính ngoài tối đa 50°C Âm báo khi quá trình nướng hoàn tất
Thông số kĩ thuật	<ul style="list-style-type: none"> Tổng công suất: 3.3 kW Hiệu điện thế: 220 - 240 V Tần số: 50/60 Hz, 13 A Kích thước sản phẩm: 595C x 594R x 548S mm Kích thước hộc tủ: 575 - 597C x 560 - 568R x 550S mm

Giá (đã bao gồm VAT): 19.800.000 VNĐ	
Đặc tính sản phẩm	<ul style="list-style-type: none"> Dung tích lò: 66 lít 5 phương pháp gia nhiệt; Chương trình làm nóng lò nhanh Công nghệ gia nhiệt 3D hot-air giúp thực phẩm chín đều trong quá trình nướng Nhiệt độ từ 50°C - 275°C Điều khiển bằng nút vặn và cảm ứng Màn hình LED hiển thị thời gian và nhiệt độ Có thể vệ sinh bằng phương pháp thủy phân
Chức năng an toàn	<ul style="list-style-type: none"> Đèn chiếu sáng bên trong lò Cửa lò được thiết kế với công nghệ mới giúp dễ dàng tháo lắp khi vệ sinh Phụ kiện đi kèm: 2 khay nướng, 1 vỉ nướng Tiết kiệm năng lượng theo tiêu chuẩn Châu Âu: A
Chức năng an toàn	<ul style="list-style-type: none"> Cửa kính 3 lớp Khóa an toàn trẻ em Nhiệt độ mặt kính ngoài tối đa 50°C Âm báo khi quá trình nướng hoàn tất
Thông số kĩ thuật	<ul style="list-style-type: none"> Tổng công suất: 3.3 kW Hiệu điện thế: 220 - 240 V Tần số: 50/60 Hz, 13 A Kích thước sản phẩm: 595C x 594R x 548S mm Kích thước hộc tủ: 575 - 597C x 560 - 568R x 550S mm

Lò nướng

LÒ NƯỚNG ÂM TỬ 71L - 60CM HMH.HBA534BS0A

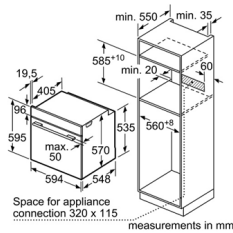

LÒ NƯỚNG ÂM TỬ 71L - 60CM HMH.HBG633BS1A

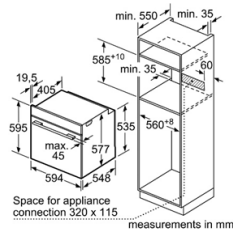

LÒ NƯỚNG ÂM TỬ 71L - 60CM HMH.HBG5575S0A

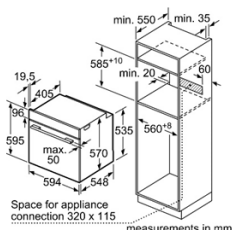

Giá (đã bao gồm VAT): 22.500.000 VND	
Đặc tính sản phẩm	<ul style="list-style-type: none"> Dung tích lò: 71 lít 7 phương pháp gia nhiệt; Chương trình đặc biệt: 3D hot-air; Pizza; Làm nóng nhanh Nhiệt độ từ 50°C - 275°C Điều khiển bằng nút vặn và nút cảm ứng Màn hình LED hiển thị thời gian và nhiệt độ với thiết kế của series 8 Bề mặt bên trong lò được tráng men giúp dễ dàng vệ sinh
Chức năng an toàn	<ul style="list-style-type: none"> Cửa kính 3 lớp Khóa an toàn trẻ em
Thông số kỹ thuật	<ul style="list-style-type: none"> Tổng công suất: 3.4 kW Hiệu điện thế: 220 - 240 V Tần số: 50/60 Hz, 16 A Kích thước sản phẩm: 595C x 594R x 548S mm Kích thước học tủ: 585 - 595C x 560 - 568R x 550S mm

Giá (đã bao gồm VAT): 35.600.000 VND	
Đặc tính sản phẩm	<ul style="list-style-type: none"> Dung tích lò: 71 lít 10 phương pháp gia nhiệt; Chương trình đặc biệt: 4D hot-air; Pizza; Làm nóng nhanh; Rã đông; 4D hot-air Eco; Giữ ấm Nhiệt độ từ 30°C - 300°C Điều khiển cảm ứng kết hợp với vòng xoay độc đáo Màn hình TFT hiển thị trực quan thời gian, nhiệt độ và chương trình nướng đang vận hành
Chức năng an toàn	<ul style="list-style-type: none"> Cửa kính 3 lớp Quạt làm mát bên trong Khóa an toàn trẻ em Tự động tắt khi không sử dụng
Thông số kỹ thuật	<ul style="list-style-type: none"> Tổng công suất: 3.6 kW Hiệu điện thế: 220 - 240 V Tần số: 50/60 Hz, 16 A Kích thước sản phẩm: 595C x 595R x 548S mm Kích thước học tủ: 585 - 595C x 560 - 568R x 550S mm

Giá (đã bao gồm VAT): 37.500.000 VND	
Đặc tính sản phẩm	<ul style="list-style-type: none"> Dung tích lò: 71 lít 7 phương pháp gia nhiệt; 10 chương trình nướng tự động Công nghệ gia nhiệt 3D hot-air giúp thực phẩm chín đều trong quá trình nướng Chương trình làm nóng lò nhanh hỗ trợ quá trình nấu nướng nhanh và chính xác hơn Nhiệt độ từ 50°C - 275°C Điều khiển bằng nút vặn và cảm ứng Màn hình hiển thị LCD
Chức năng an toàn	<ul style="list-style-type: none"> Cửa kính 3 lớp Khóa an toàn trẻ em
Thông số kỹ thuật	<ul style="list-style-type: none"> Tổng công suất: 3.4 kW Hiệu điện thế: 220 - 240 V Tần số: 50/60 Hz, 16 A Kích thước sản phẩm: 595C x 594R x 548S mm Kích thước học tủ: 585 - 595C x 560 - 568R x 550S mm

Lò nướng

LÒ NƯỚNG ẨM TỦ 71L - 60CM HMH.HBG656RS1B

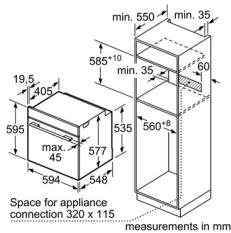

LÒ NƯỚNG HOME CONNECT - 60CM HMH.HBG6764S6B

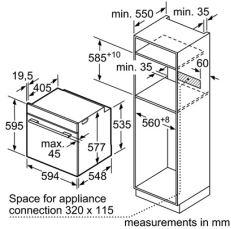

LÒ NƯỚNG KẾT HỢP HẤP - VI SÓNG HMH.HNG6764S1A

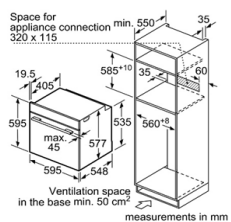

Giá (đã bao gồm VAT): 58.200.000 VND	
Đặc tính sản phẩm	<ul style="list-style-type: none"> Dung tích lò: 71 lít 13 phương pháp gia nhiệt Chương trình đặc biệt: 4D hot-air; Pizza; Làm nóng nhanh; Rã đông; 4D hot-air Eco; Giữ ấm DishAssist: tự động điều chỉnh nhiệt độ, thời gian và phương pháp gia nhiệt tối ưu cho từng món ăn Cảm biến nhiệt độ từ bên trong hỗ trợ hiệu quả cho việc nướng bánh cũng như các thực phẩm khác Nhiệt độ từ 30°C - 300°C
Chức năng an toàn	<ul style="list-style-type: none"> Điều khiển cảm ứng trên màn hình TFT kết hợp với vòng xoay độc đáo Màn hình TFT hiển thị trực quan thời gian, nhiệt độ và chương trình nướng đang vận hành Chức năng vệ sinh bằng phương pháp thủy phân Đèn chiếu sáng bên trong lò Cửa lò thiết kế đóng/mở êm ái Phụ kiện đi kèm: 1 khay nướng, 1 vỉ nướng, 1 que thăm nhiệt Tiết kiệm năng lượng theo tiêu chuẩn Châu Âu: A+
Thông số kỹ thuật	<ul style="list-style-type: none"> Tổng công suất: 3.6 kW Hiệu điện thế: 220 - 240 V Tần số: 50/60 Hz, 16 A Kích thước sản phẩm: 595C x 595R x 548S mm Kích thước học tủ: 585 - 595C x 560 - 568R x 550S mm

Giá (đã bao gồm VAT): 60.800.000 VND	
Đặc tính sản phẩm	<ul style="list-style-type: none"> Dung tích lò: 71 lít 13 phương pháp gia nhiệt Home connect: kết nối điều khiển với các thiết bị di động Chương trình đặc biệt: 4D hot-air; Pizza; Làm nóng nhanh; Rã đông; 4D hot-air Eco; Giữ ấm DishAssist: tự động điều chỉnh nhiệt độ, thời gian và phương pháp gia nhiệt tối ưu cho từng món ăn Nhiệt độ từ 30°C - 300°C Điều khiển cảm ứng trên màn hình TFT kết hợp với vòng xoay độc đáo Màn hình TFT hiển thị trực quan thời gian, nhiệt độ và chương trình nướng đang vận hành Chức năng vệ sinh bằng phương pháp nhiệt phân Đèn chiếu sáng bên trong lò Cửa lò thiết kế đóng/mở êm ái Phụ kiện đi kèm: 2 khay nướng, 1 vỉ nướng, 1 que thăm nhiệt Tiết kiệm năng lượng theo tiêu chuẩn Châu Âu: A+
Chức năng an toàn	<ul style="list-style-type: none"> Chức năng hấp được tích hợp, khay nước dung tích 1 lít 5 mức công suất vi sóng: (90W, 180W, 360W, 600W, 900W) với công nghệ Inverter DishAssist: tự động điều chỉnh nhiệt độ, thời gian và phương pháp gia nhiệt tối ưu cho từng món ăn
Thông số kỹ thuật	<ul style="list-style-type: none"> Tổng công suất: 3.6 kW Hiệu điện thế: 220 - 240 V Tần số: 50/60 Hz, 16 A Kích thước sản phẩm: 595C x 595R x 548S mm Kích thước học tủ: 585 - 595C x 560 - 568R x 550S mm

Giá (đã bao gồm VAT): 108.200.000 VND	
Đặc tính sản phẩm	<ul style="list-style-type: none"> Dung tích lò: 67 lít 14 phương pháp gia nhiệt Chương trình đặc biệt: 4D hot-air; Pizza; Làm nóng nhanh; Rã đông; 4D hot-air Eco; Giữ ấm; Chương trình nướng kết hợp hấp; Chương trình nướng kết hợp vi sóng Chức năng hấp được tích hợp, khay nước dung tích 1 lít 5 mức công suất vi sóng: (90W, 180W, 360W, 600W, 900W) với công nghệ Inverter DishAssist: tự động điều chỉnh nhiệt độ, thời gian và phương pháp gia nhiệt tối ưu cho từng món ăn Cảm biến nhiệt độ từ bên trong hỗ trợ hiệu quả cho việc nướng bánh cũng như các thực phẩm khác Nhiệt độ từ 30°C - 300°C Cửa lò thiết kế đóng/mở êm ái Điều khiển cảm ứng trên màn hình TFT kết hợp với vòng xoay độc đáo; Màn hình TFT hiển thị trực quan thời gian, nhiệt độ và chương trình nướng đang vận hành Chức năng vệ sinh bằng phương pháp nhiệt phân Đèn LED chiếu sáng bên trong lò, sáng khi cửa mở Phụ kiện đi kèm: 2 khay nướng, 1 vỉ nướng, 1 que thăm nhiệt
Chức năng an toàn	<ul style="list-style-type: none"> Cửa kính 3 lớp Quạt làm mát bên trong Khóa an toàn trẻ em Tự động tắt khi không sử dụng Nút nhấn Start/Stop Tự ngắt lò khi cửa mở Nhiệt độ mặt kính ngoài tối đa 30°C Âm báo khi quá trình nướng hoàn tất
Thông số kỹ thuật	<ul style="list-style-type: none"> Tổng công suất: 3.65 Kw Hiệu điện thế: 220 - 240 V Tần số: 50/60 Hz, 16 A Kích thước sản phẩm: 595C x 595R x 548S mm Kích thước học tủ: 585 - 595C x 560 - 568R x 550S mm

Lò kết hợp

LÒ NƯỚNG KẾT HỢP VI SÓNG - 45CM HMH.CMG633BS1B

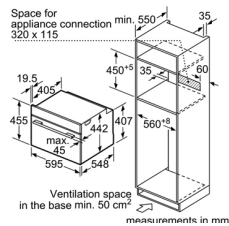

Giá (đã bao gồm VAT): 46.800.000 VND	
Đặc tính sản phẩm	<ul style="list-style-type: none"> Dung tích lò: 45 lít 6 pháp gia nhiệt, với các chương trình đặc biệt: 4D hot-air, nướng nhẹ, giữ ấm thức ăn Chương trình tự động AutoPilot 14: với 14 chương trình nướng được lập trình sẵn giúp cho việc nấu nướng được dễ dàng và hiệu quả Công suất vi sóng tối đa: 900 W; 5 mức công suất vi sóng (90 W, 180 W, 360 W, 600 W, 900 W) với công nghệ Inverter (MW) Chương trình nướng kết hợp vi sóng Màn hình màu TFT dễ dàng sử dụng và hiển thị rõ ràng các ký hiệu Hệ thống đèn LED chiếu sáng bên trong tiết kiệm điện năng tiêu thụ Cửa lò được thiết kế với công nghệ đóng mở êm, giảm chấn khi đóng Phụ kiện đi kèm: 1 khay nướng, 1 vỉ nướng
Chức năng an toàn	<ul style="list-style-type: none"> Khóa trẻ em Tự tắt khi không sử dụng Nút nhấn Start/Stop Nhiệt độ mặt kính ngoài tối đa 40°C Âm báo khi quá trình hoàn tất
Thông số kĩ thuật	<ul style="list-style-type: none"> Tổng công suất: 3.6 kW Hiệu điện thế: 220 - 240 V Tần số: 50/60 Hz, 16 A Kích thước sản phẩm: 455C x 594R x 548S mm Kích thước học tủ: 450 - 455C x 560 - 568R x 550S mm

LÒ HẤP - 45CM HMH.CDG634BS1

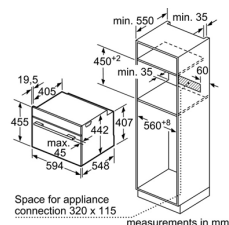

Giá (đã bao gồm VAT): 47.200.000 VND	
Đặc tính sản phẩm	<ul style="list-style-type: none"> Dung tích lò: 38 lít 4 phương pháp hấp: hấp 100 °C, Hâm nóng, Ủ, Rã đông Chương trình tự động AutoPilot 20: với 20 chương trình hấp được lập trình sẵn việc nấu ăn sẽ dễ dàng hơn bao giờ hết Dây nhiệt độ của lò từ 30 °C - 100 °C Màn hình màu TFT dễ dàng sử dụng và hiển thị rõ ràng các ký hiệu Hệ thống đèn LED chiếu sáng bên trong tiết kiệm điện năng tiêu thụ Cửa lò được thiết kế với công nghệ đóng mở êm, giảm chấn khi đóng Phụ kiện đi kèm: 2 khay hấp, 1 khay chứa nước 1.3 lít
Chức năng an toàn	<ul style="list-style-type: none"> Khóa trẻ em Tự tắt khi không sử dụng Nhiệt độ mặt kính ngoài tối đa 40°C
Thông số kĩ thuật	<ul style="list-style-type: none"> Tổng công suất: 1.9 kW Hiệu điện thế: 220 - 240 V Tần số: 50/60 Hz, 10 A Kích thước sản phẩm: 455C x 594R x 548S mm Kích thước học tủ: 450 - 455C x 560 - 568R x 550S mm

LÒ NƯỚNG KẾT HỢP HẤP - 45CM HMH.CSG656RS1

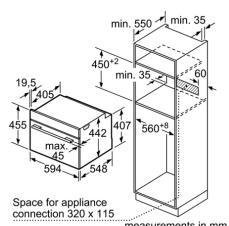

Giá (đã bao gồm VAT): 71.200.000 VND	
Đặc tính sản phẩm	<ul style="list-style-type: none"> Dung tích lò: 47 lít 14 phương pháp gia nhiệt: với các phương pháp gia nhiệt được lập trình sẵn giúp cho việc nấu nướng được dễ dàng và hiệu quả Thêm các phương pháp gia nhiệt bằng hơi nước: Hấp 100oC, ủ lên men, rã đông Dây nhiệt độ của lò từ 30 °C - 250 °C Màn hình màu TFT cảm ứng điều khiển và hiển thị Hệ thống đèn LED chiếu sáng bên trong tiết kiệm điện năng tiêu thụ Cửa lò được thiết kế với công nghệ đóng mở êm, giảm chấn khi đóng Phụ kiện đi kèm: 1 khay nướng, 1 vỉ nướng, 1 khay chứa nước 1 lít Tiết kiệm năng lượng theo tiêu chuẩn châu Âu: A+
Chức năng an toàn	<ul style="list-style-type: none"> Khóa trẻ em Tự tắt khi không sử dụng Nhiệt độ mặt kính ngoài tối đa 40°C Cửa kính 3 lớp, quạt làm mát bên trong
Thông số kĩ thuật	<ul style="list-style-type: none"> Tổng công suất: 3.3 kW Hiệu điện thế: 220 - 240 V Tần số: 50/60 Hz, 16 A Kích thước sản phẩm: 455C x 594R x 548S mm Kích thước học tủ: 450 - 455C x 560 - 568R x 550S mm

Lò kết hợp

LÒ NƯỚNG KẾT HỢP VI SÓNG - 45CM
HMH.CMG656BS6B



Giá (đã bao gồm VAT): 81.300.000 VND	
Đặc tính sản phẩm	<ul style="list-style-type: none"> Dung tích lò: 45 lít Màn hình cảm ứng toàn phần TFT Home connect: Kết nối điều khiển với các thiết bị di động 12 phương pháp gia nhiệt Chương trình đặc biệt: 4D hot-air; Pizza; Làm nóng nhanh; Rã đông; 4D hot-air Eco; Giữ ấm; Chương trình nướng kết hợp hấp; Chương trình nướng kết hợp vi sóng 5 mức công suất vi sóng: (90W, 180W, 360W, 600W, 900W) với công nghệ Inverter DishAssist: tự động điều chỉnh nhiệt độ, thời gian và phương pháp gia nhiệt tối ưu cho từng món ăn Nhiệt độ từ 30°C - 300°C Cửa lò thiết kế đóng/mở êm ái Điều khiển cảm ứng trên màn hình TFT kết hợp với vòng xoay độc đáo Màn hình TFT hiển thị trực quan thời gian, nhiệt độ và chương trình nướng đang vận hành Chức năng vệ sinh bằng phương pháp thủy phân Đèn LED chiếu sáng bên trong lò, sáng khi cửa mở Phụ kiện đi kèm: 1 khay nướng, 1 vỉ nướng
Chức năng an toàn	<ul style="list-style-type: none"> Cửa kính 4 lớp Khóa an toàn trẻ em Tự động tắt khi không sử dụng Nút nhấn Start/Stop; Tự ngắt lò khi cửa mở Nhiệt độ mặt kính ngoài tối đa 40°C Âm báo khi quá trình nướng hoàn tất
Thông số kỹ thuật	<ul style="list-style-type: none"> Tổng công suất: 3.6 Kw Hiệu điện thế: 220 - 240 V Tần số: 50/60 Hz, 16 A Kích thước sản phẩm: 455C x 594R x 548S mm Kích thước hộp tủ: 450-455C x 560 - 568R x 550S mm



Máy pha cà phê



Máy pha cà phê

MÁY PHA CÀ PHÊ HOME CONNECT HMH.CTL636ES6

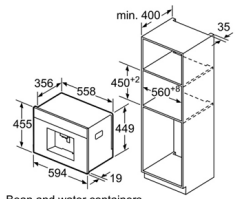

Bean and water containers are removed from the front. Recommended installation height 95-145 cm. measurements in mm

Giá (đã bao gồm VAT): 124.400.000 VND

Đặc tính sản phẩm

- Thiết kế Series 8 với vòng xuyên và màn hình TFT
- Home Connect: kết nối điều khiển với các thiết bị tự động
- Cappuccino: Có thể pha cùng lúc 2 cốc cà phê
- 12 chương trình pha chế
- MyCoffee: có thể lưu trữ 8 cài đặt pha chế theo sở thích cá nhân
- AromaDouble Shot: Pha cà phê cực mạnh với ít vị đắng hơn nhờ 2 quá trình xay và pha
- Làm sạch bằng hơi nước tự động giúp vệ sinh hoàn toàn hệ thống sữa
- Bơm nước với áp suất 19 bar
- Khay đặt ly có thể thay đổi chiều cao
- Giảm thời gian gia nhiệt: Nhanh nhất là cốc đầu tiên
- Calc'n'Clean: Chương trình làm sạch và tẩy cặn tự động

Chức năng an toàn

- Khóa trẻ em
- Khóa trong các trường hợp sau: Nếu đầu phun bị tắc, khay chứa nước tràn đầy, nếu thiếu vòi phun sữa, hết nước trong bình chứa, nếu không lắp bình chứa nước

Thông số kĩ thuật

- Tổng công suất 1.6 kW
- Hiệu điện thế: 220-240 V
- Tần số: 50/60 Hz, 10 A
- Kích thước sản phẩm: 455C x 594R x 375S mm
- Kích thước lắp đặt: 449C x 558R x 356S mm

MÁY PHA CÀ PHÊ ÂM TỬ HMH.CTL636ES1

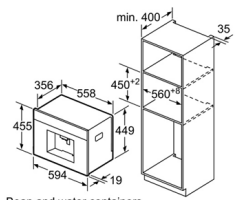

Bean and water containers are removed from the front. Recommended installation height 95-145 cm. measurements in mm

Giá (đã bao gồm VAT): 83.700.000 VND

Đặc tính sản phẩm

- Thiết kế Series 8 với vòng xuyên và màn hình TFT
- Cappuccino: Có thể pha cùng lúc 2 cốc cà phê
- 12 chương trình pha chế
- MyCoffee: có thể lưu trữ 8 cài đặt pha chế theo sở thích cá nhân
- AromaDouble Shot: Pha cà phê cực mạnh với ít vị đắng hơn nhờ 2 quá trình xay và pha
- Làm sạch bằng hơi nước tự động giúp vệ sinh hoàn toàn hệ thống sữa
- Bơm nước với áp suất 19 bar
- Khay đặt ly có thể thay đổi chiều cao
- Giảm thời gian gia nhiệt: Nhanh nhất là cốc đầu tiên
- Calc'n'Clean: Chương trình làm sạch và tẩy cặn tự động

Chức năng an toàn

- Khóa trẻ em
- Khóa trong các trường hợp sau: Nếu đầu phun bị tắc, khay chứa nước tràn đầy, nếu thiếu vòi phun sữa, hết nước trong bình chứa, nếu không lắp bình chứa nước

Thông số kĩ thuật

- Tổng công suất 1.6 kW
- Hiệu điện thế: 220-240 V
- Tần số: 50/60 Hz, 10 A
- Kích thước sản phẩm: 455C x 594R x 375S mm
- Kích thước lắp đặt: 449C x 558R x 356S mm

KHAY GIỮ ẤM - 14CM HMH.BIC630NS1B

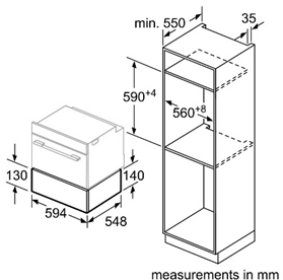

measurements in mm

Giá (đã bao gồm VAT): 24.200.000 VND

Đặc tính sản phẩm

- Dung tích ngăn giữ ấm: 20 lít
- 4 chức năng: Hấp bánh, rã đông, giữ ấm thực phẩm, làm ấm chén đĩa
- Cảm ứng mở cửa
- Ngăn kéo mở toàn phần
- Tấm gia nhiệt được làm bằng kính cường lực, tuổi thọ cao và dễ vệ sinh

Thông số kĩ thuật

- Sức chứa 12 đĩa hoặc 64 cốc cà phê, chịu tải trọng 25 kg
- Tổng công suất: 0.81 kW
- Hiệu điện thế: 220 - 240 V
- Tần số: 50/60 Hz, 10 A
- Kích thước sản phẩm: 140C x 594R x 548S mm
- Kích thước hộc tủ: 140C x 560 - 568R x 550S mm

Lò vi sóng



Lò vi sóng

LÒ VI SÓNG 20L - 38CM HMH.BFL523MS0H

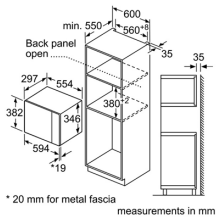

Giá (đã bao gồm VAT): 17.500.000 VND	
Đặc tính sản phẩm	<ul style="list-style-type: none"> ▶ Dung tích lò: 20 lít ▶ Công suất vi sóng tối đa: 800 W; ▶ 5 mức công suất vi sóng (90W, 180W, 360W, 600W, 800W) ▶ 7 Chương trình vi sóng tự động ▶ Màn hình LED hiển thị thời gian và công suất vi sóng ▶ Điều khiển cảm ứng điện tử ▶ Phụ kiện đi kèm: 1 đĩa xoay thủy tinh ▶ Cảm biến chạm mở cửa ▶ Chức năng ghi nhớ
Chức năng an toàn	<ul style="list-style-type: none"> ▶ Tự tắt khi không sử dụng
Thông số kĩ thuật	<ul style="list-style-type: none"> ▶ Công suất: 1.27 kW ▶ Phụ kiện đi kèm: 1 vòng xoay, 1 đĩa xoay ▶ Dòng điện 10A ▶ Hiệu điện thế 220-240V ▶ Tần số 50-60 Hz ▶ Kích thước sản phẩm: 382C x 594R x 317S mm ▶ Kích thước hộp tủ: 362-365C x 560-568R x 300S mm

LÒ VI SÓNG 25L - 38CM HMH.BEL554MS0B

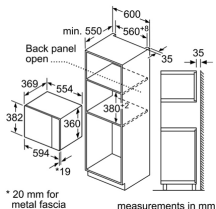

Giá (đã bao gồm VAT): 20.900.000 VND	
Đặc tính sản phẩm	<ul style="list-style-type: none"> ▶ Dung tích lò: 25 lít ▶ Công suất vi sóng tối đa: 900 W; ▶ 5 mức công suất vi sóng (90W, 180W, 360W, 600W, 900W) ▶ 1 mức công suất nướng 1200W ▶ Nướng kết hợp vi sóng ở các mức vi sóng 90W, 180W, 360W ▶ 8 Chương trình vi sóng tự động ▶ Màn hình LED hiển thị thời gian và công suất vi sóng ▶ Điều khiển cảm ứng điện tử ▶ Phụ kiện đi kèm: 1 đĩa xoay thủy tinh, 1 vi nướng ▶ Cảm biến chạm mở cửa ▶ Chức năng ghi nhớ
Chức năng an toàn	<ul style="list-style-type: none"> ▶ Tự tắt khi không sử dụng
Thông số kĩ thuật	<ul style="list-style-type: none"> ▶ Công suất: 1.45 kW ▶ Phụ kiện đi kèm: 1 vòng xoay, 1 đĩa xoay ▶ Dòng điện 10A ▶ Hiệu điện thế 220-240V ▶ Tần số 50-60 Hz ▶ Kích thước sản phẩm: 382C x 594R x 388S mm ▶ Kích thước hộp tủ: 380 - 382C x 560-568 x 550S mm

LÒ VI SÓNG 21L - 38CM HMH.BFL634GS1B

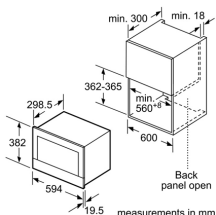

Giá (đã bao gồm VAT): 32.900.000 VND	
Đặc tính sản phẩm	<ul style="list-style-type: none"> ▶ Dung tích lò: 21 lít ▶ Công nghệ vi sóng mới không cần đĩa xoay ▶ Làm nóng theo khối lượng/ thời gian ▶ Chương trình rã đông theo khối lượng/ thời gian ▶ 7 chương trình nấu tự động ▶ Công suất vi sóng tối đa: 900 W; ▶ 5 mức công suất vi sóng (90W, 180W, 360W, 600W, 900W) kết hợp công nghệ inverter ▶ Màn hình TFT hiển thị thông tin ▶ Điều khiển cảm ứng điện tử và vòng xoay cảm ứng
Chức năng an toàn	<ul style="list-style-type: none"> ▶ Tự tắt khi không sử dụng ▶ Khóa an toàn trẻ em
Thông số kĩ thuật	<ul style="list-style-type: none"> ▶ Tổng công suất: 1.22 kW ▶ Hiệu điện thế: 220 - 240 V ▶ Tần số: 50/ 60 Hz, 10 A ▶ Kích thước sản phẩm: 382C x 594R x 318S mm ▶ Kích thước hộp tủ: 362 - 382C x 560 - 568R x 550S mm

Máy rửa chén



Máy rửa chén độc lập

MÁY RỬA CHÉN ĐỘC LẬP - 60CM HMH.SMS63L02EA



		Giá (đã bao gồm VAT): 19.900.000 VND
Đặc tính sản phẩm	<ul style="list-style-type: none"> VarioSpeed: Giảm tối đa 50% thời gian rửa nhưng vẫn đảm bảo hiệu quả tẩy rửa và làm khô tối ưu EcoSilence Drive: Động cơ không chổi than cao cấp của Bosch, máy hoạt động mạnh mẽ hơn, yên tĩnh và hiệu quả tẩy rửa cao hơn Thay đổi chiều cao khay chứa: Khay chứa bên trên có thể thay đổi chiều cao giúp dễ dàng chứa các vật dụng nấu nướng với nhiều kích cỡ khác nhau 2 khay chứa 	<ul style="list-style-type: none"> 6 chương trình rửa: Rửa nổi chảo 70°C, Rửa thường 65°C, Rửa tự động 45-65°C, Eco 50°C, Rửa nhanh 45°C, Tráng 2 chương trình hỗ trợ: Tăng tốc độ rửa, Rửa diệt khuẩn Hệ thống lọc 3 lớp tối ưu lượng nước sử dụng Đèn Led báo muối và nước trợ xả Hẹn giờ (1-24h)
Chức năng an toàn	<ul style="list-style-type: none"> AquaStop: 100% đảm bảo các vấn đề rò rỉ nước của máy rửa bát Khóa an toàn trẻ em 	<ul style="list-style-type: none"> Công nghệ rửa độc đáo giúp bảo vệ và ngăn ngừa quá trình ăn mòn ly, các vật dụng bằng thủy tinh trong khi rửa
Thông số kĩ thuật	<ul style="list-style-type: none"> Công suất: 12 bộ đồ ăn châu Âu Lượng nước tiêu thụ trong chương trình tiết kiệm: 11.8 lít Độ ồn: 52 dB Kích thước: 845Cx600Rx600S mm 	<ul style="list-style-type: none"> Công suất điện kết nối: 2400W Chiều dài dây điện: 175cm Dòng điện: 220-240V/50-60 Hz/10A

MÁY RỬA CHÉN ĐỘC LẬP - 60CM HMH.SMS63L08EA



		Giá (đã bao gồm VAT): 22.000.000 VND
Đặc tính sản phẩm	<ul style="list-style-type: none"> VarioSpeed: Giảm tối đa 50% thời gian rửa nhưng vẫn đảm bảo hiệu quả tẩy rửa và làm khô tối ưu EcoSilence Drive: Động cơ không chổi than cao cấp của Bosch, máy hoạt động mạnh mẽ hơn, yên tĩnh và hiệu quả tẩy rửa cao hơn Thay đổi chiều cao khay chứa: Khay chứa bên trên có thể thay đổi chiều cao giúp dễ dàng chứa các vật dụng nấu nướng với nhiều kích cỡ khác nhau 2 khay chứa 	<ul style="list-style-type: none"> 6 chương trình rửa: Rửa nổi chảo 70°C, Rửa thường 65°C, Rửa tự động 45-65°C, Eco 50°C, Rửa nhanh 45°C, Tráng 2 chương trình hỗ trợ: Tăng tốc độ rửa, Rửa diệt khuẩn Hệ thống lọc 3 lớp tối ưu lượng nước sử dụng Đèn Led báo muối và nước trợ xả Hẹn giờ (1-24h)
Chức năng an toàn	<ul style="list-style-type: none"> AquaStop: 100% đảm bảo các vấn đề rò rỉ nước của máy rửa bát Khóa an toàn trẻ em 	<ul style="list-style-type: none"> Công nghệ rửa độc đáo giúp bảo vệ và ngăn ngừa quá trình ăn mòn ly, các vật dụng bằng thủy tinh trong khi rửa
Thông số kĩ thuật	<ul style="list-style-type: none"> Công suất: 12 bộ đồ ăn châu Âu Lượng nước tiêu thụ trong chương trình tiết kiệm: 11.8 lít Độ ồn: 52 dB Kích thước: 845Cx600Rx600S mm 	<ul style="list-style-type: none"> Công suất điện kết nối: 2400W Chiều dài dây điện: 175cm Dòng điện: 220-240V/50-60 Hz/10A

MÁY RỬA CHÉN ĐỘC LẬP - 60CM HMH.SMS46MI05E



		Giá (đã bao gồm VAT): 31.000.000 VND
Đặc tính sản phẩm	<ul style="list-style-type: none"> VarioSpeed Plus: Giảm tối đa 65% thời gian rửa nhưng vẫn đảm bảo hiệu quả tẩy rửa và làm khô tối ưu EcoSilence Drive: Động cơ không chổi than cao cấp của Bosch, máy hoạt động mạnh mẽ hơn, yên tĩnh và hiệu quả tẩy rửa cao hơn Thay đổi chiều cao khay chứa: Khay chứa bên trên có thể thay đổi chiều cao giúp dễ dàng chứa các vật dụng nấu nướng với nhiều kích cỡ khác nhau 3 khay chứa chén bát và dụng cụ nấu ăn 	<ul style="list-style-type: none"> 6 chương trình rửa: Rửa nổi chảo 70°C, Rửa tự động 45-65°C, Eco 50°C, Rửa ly 40°C, Rửa siêu tinh 50°C, Tráng 3 chương trình hỗ trợ: Tăng tốc độ rửa, Rửa diệt khuẩn, Sấy tăng cường 1 chương trình vệ sinh máy Hệ thống lọc 3 lớp tối ưu lượng nước sử dụng Đèn Led báo muối và nước trợ xả Hẹn giờ (1-24h) Tiết kiệm năng lượng mức: A++
Chức năng an toàn	<ul style="list-style-type: none"> AquaStop: 100% đảm bảo các vấn đề rò rỉ nước của máy rửa bát Khóa an toàn trẻ em 	<ul style="list-style-type: none"> Công nghệ rửa độc đáo giúp bảo vệ và ngăn ngừa quá trình ăn mòn ly, các vật dụng bằng thủy tinh trong khi rửa
Thông số kĩ thuật	<ul style="list-style-type: none"> Công suất: 12+1 bộ đồ ăn châu Âu Lượng nước tiêu thụ trong chương trình tiết kiệm: 6.5 lít Độ ồn: 44 dB Kích thước: 845Cx600Rx600S mm 	<ul style="list-style-type: none"> Công suất điện kết nối: 2400W Chiều dài dây điện: 175cm Dòng điện: 220-240V/50-60 Hz/10A

Máy rửa chén độc lập

MÁY RỬA CHÉN ĐỘC LẬP - 60CM HMH.SMS25DI05E



Giá (đã bao gồm VAT): 32.100.000 VNĐ	
Đặc tính sản phẩm	<ul style="list-style-type: none"> VarioSpeed Plus: Giảm tối đa 65% thời gian rửa nhưng vẫn đảm bảo hiệu quả tẩy rửa và làm khô tối ưu EcoSilence Drive: Động cơ không chổi than cao cấp của Bosch, máy hoạt động mạnh mẽ hơn, yên tĩnh và hiệu quả tẩy rửa cao hơn Thay đổi chiều cao khay chứa: Khay chứa bên trên có thể thay đổi chiều cao giúp dễ dàng chứa các vật dụng nấu nướng với nhiều kích cỡ khác nhau 2 khay chứa 5 chương trình rửa: Rửa chuyên sâu 70°C, Rửa thường 65°C, Eco 50°C, Rửa nhanh 1h 65°C, Tráng 2 chương trình hỗ trợ: Tăng tốc độ rửa, Rửa nửa tải Đèn Led báo muối và nước trợ xả Hẹn giờ (1-24h) Tiết kiệm năng lượng mức A++
Chức năng an toàn	<ul style="list-style-type: none"> AquaStop: 100% đảm bảo các vấn đề rò rỉ nước của máy rửa bát Công nghệ rửa độc đáo giúp bảo vệ và ngăn ngừa quá trình ăn mòn ly, các vật dụng bằng thủy tinh trong khi rửa
Thông số kĩ thuật	<ul style="list-style-type: none"> Công suất: 12+1 bộ đồ ăn châu Âu Lượng nước tiêu thụ trong chương trình tiết kiệm: 9.5 lít Độ ồn: 48 dB Kích thước: 845Cx600Rx600S mm Công suất điện kết nối: 2400W Chiều dài dây điện: 175cm Dòng điện: 220-240V/50-60 Hz/10A

MÁY RỬA CHÉN ĐỘC LẬP - 60CM HMH.SMS68PW01E



Giá (đã bao gồm VAT): 38.300.000 VNĐ	
Đặc tính sản phẩm	<ul style="list-style-type: none"> VarioSpeed Plus: Giảm tối đa 65% thời gian rửa nhưng vẫn đảm bảo hiệu quả tẩy rửa và làm khô tối ưu EcoSilence Drive: Động cơ không chổi than cao cấp của Bosch, máy hoạt động mạnh mẽ hơn, yên tĩnh và hiệu quả tẩy rửa cao hơn Thay đổi chiều cao khay chứa: Khay chứa bên trên có thể thay đổi chiều cao giúp dễ dàng chứa các vật dụng nấu nướng với nhiều kích cỡ khác nhau 2 khay chứa 8 chương trình rửa: Rửa chuyên sâu 70°C, Rửa tự động 45-65°C, Eco 50°C, Rửa siêu tinh 50°C, Rửa ly 40°C, Rửa nhanh 1h 65°C, Rửa nhanh 45°C, Tráng 4 chương trình hỗ trợ: Tăng tốc độ rửa, Tăng áp lực vòi dưới, Rửa diệt khuẩn, Sấy tăng cường 1 chương trình vệ sinh máy Điều khiển cảm ứng Đèn Led báo muối và nước trợ xả Hẹn giờ (1-24h) Tiết kiệm năng lượng mức A++
Chức năng an toàn	<ul style="list-style-type: none"> AquaStop: 100% đảm bảo các vấn đề rò rỉ nước của máy rửa bát Khóa an toàn trẻ em Công nghệ rửa độc đáo giúp bảo vệ và ngăn ngừa quá trình ăn mòn ly, các vật dụng bằng thủy tinh trong khi rửa
Thông số kĩ thuật	<ul style="list-style-type: none"> Công suất: 12+1 bộ đồ ăn châu Âu Lượng nước tiêu thụ trong chương trình tiết kiệm: 9.5 lít Độ ồn: 44 dB Kích thước: 845Cx600Rx600S mm Công suất điện kết nối: 2400W Chiều dài dây điện: 175cm Dòng điện: 220-240V/50-60 Hz/10A

MÁY RỬA CHÉN ZEOLITE - 60CM HMH.SMS88TI03E



Giá (đã bao gồm VAT): 55.800.000 VNĐ	
Đặc tính sản phẩm	<ul style="list-style-type: none"> Thiết kế Series 8 với màn hình hiển thị TFT VarioSpeed Plus: Giảm tối đa 65% thời gian rửa nhưng vẫn đảm bảo hiệu quả tẩy rửa và làm khô tối ưu EcoSilence Drive: Động cơ không chổi than cao cấp của Bosch, máy hoạt động mạnh mẽ hơn, yên tĩnh và hiệu quả tẩy rửa cao hơn Sấy khô bằng khoáng chất Zeolite Thay đổi chiều cao khay chứa: Khay chứa bên trên có thể thay đổi chiều cao giúp dễ dàng chứa các vật dụng nấu nướng với nhiều kích cỡ khác nhau 3 khay chứa chén bát và dụng cụ nấu ăn 8 chương trình rửa: Rửa tự động 35-45°C, Rửa tự động 45-65°C, Rửa tự động 65-75°C, Rửa thường 60°C, Eco 50°C, Rửa nhanh 45°C, Rửa ban đêm 50°C, Tráng 5 chương trình hỗ trợ: Tăng tốc độ rửa, Rửa diệt khuẩn, Sấy tăng cường, Tăng áp lực nước vòi dưới, Rửa nửa tải Hệ thống lọc 3 lớp tối ưu lượng nước sử dụng Điều khiển cảm ứng Đèn Led báo muối và nước trợ xả Hẹn giờ (1-24h) Tiết kiệm năng lượng mức: A+++
Chức năng an toàn	<ul style="list-style-type: none"> AquaStop: 100% đảm bảo các vấn đề rò rỉ nước của máy rửa bát Khóa an toàn trẻ em Công nghệ rửa độc đáo giúp bảo vệ và ngăn ngừa quá trình ăn mòn ly, các vật dụng bằng thủy tinh trong khi rửa
Thông số kĩ thuật	<ul style="list-style-type: none"> Công suất: 12+1 bộ đồ ăn châu Âu Lượng nước tiêu thụ trong chương trình tiết kiệm: 7.5 lít Độ ồn: 44 dB Kích thước: 845Cx600Rx600S mm Công suất điện kết nối: 2400W Chiều dài dây điện: 175cm Dòng điện: 220-240V/50-60 Hz/10A

Máy rửa chén âm tủ

MÁY RỬA CHÉN BÁN ÂM - 45CM HMH.SPI50E95EU

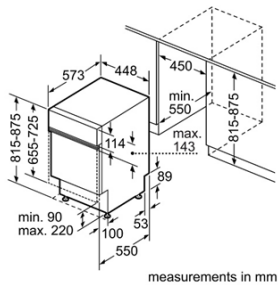

MÁY RỬA CHÉN BÁN ÂM - 60CM HMH.SMU68TS02E

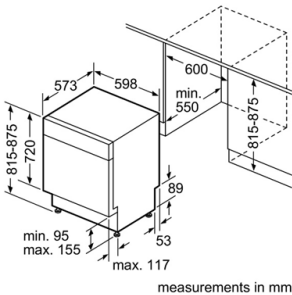

MÁY RỬA CHÉN BÁN ÂM - 60CM HMH.SMI46IS03E

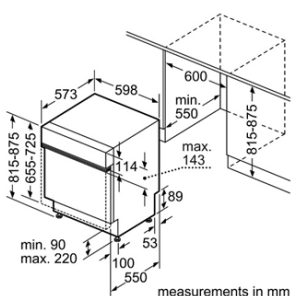

Giá (đã bao gồm VAT): 35.000.000 VND	
Đặc tính sản phẩm	<ul style="list-style-type: none"> Thiết kế bán âm với mặt gỗ phía trước kết hợp bảng điều khiển Inox Chiều rộng 45cm nhỏ gọn, sử dụng ít điện tích Thiết kế 2 vòi phun dưới khay chứa bên trên, đảm bảo chén bát được làm sạch ở mọi góc cạnh VarioSpeed: Giảm tối đa 50% thời gian rửa nhưng vẫn đảm bảo hiệu quả tẩy rửa và làm khô tối ưu EcoSilence Drive: Động cơ không chổi than cao cấp của Bosch, máy hoạt động mạnh mẽ hơn, yên tĩnh và hiệu quả tẩy rửa cao hơn Thay đổi chiều cao khay chứa: Khay chứa bên trên có thể thay đổi chiều cao giúp dễ dàng chứa các vật dụng nấu nướng với nhiều kích cỡ khác nhau
Chức năng an toàn	<ul style="list-style-type: none"> AquaStop: 100% đảm bảo các vấn đề rò rỉ nước của máy rửa bát Công nghệ rửa độc đáo giúp bảo vệ và ngăn ngừa quá trình ăn mòn ly, các vật dụng bằng thủy tinh trong khi rửa
Thông số kỹ thuật	<ul style="list-style-type: none"> Công suất: 9 bộ đồ ăn châu Âu Lượng nước tiêu thụ trong chương trình tiết kiệm: 9.5 lít Độ ồn: 46 dB Chứa các vật dụng nấu nướng với nhiều kích cỡ khác nhau 2 khay chứa 5 chương trình rửa: Rửa nổi chảo 70°C, Rửa tự động 45-65°C, Eco 50°C, Rửa nhanh 45°C, Tráng 2 chương trình hỗ trợ: Tăng tốc độ rửa, Tăng áp lực vòi dưới Hệ thống lọc 3 lớp tối ưu lượng nước sử dụng Đèn Led báo muối và nước trợ xả Hẹn giờ (1-24h) Tiết kiệm năng lượng mức: A+

Giá (đã bao gồm VAT): 33.800.000 VND	
Đặc tính sản phẩm	<ul style="list-style-type: none"> Thiết kế bán âm với mặt Inox có sẵn tiết kiệm chi phí và thời gian lắp đặt VarioSpeed Plus: Giảm tối đa 65% thời gian rửa nhưng vẫn đảm bảo hiệu quả tẩy rửa và làm khô tối ưu EcoSilence Drive: Động cơ không chổi than cao cấp của Bosch, máy hoạt động mạnh mẽ hơn, yên tĩnh và hiệu quả tẩy rửa cao hơn Thay đổi chiều cao khay chứa: Khay chứa bên trên có thể thay đổi chiều cao giúp dễ dàng chứa các vật dụng nấu nướng với nhiều kích cỡ khác nhau 3 khay chứa chén bát và dụng cụ nấu ăn
Chức năng an toàn	<ul style="list-style-type: none"> AquaStop: 100% đảm bảo các vấn đề rò rỉ nước của máy rửa bát Khóa trẻ em Công nghệ rửa độc đáo giúp bảo vệ và ngăn ngừa quá trình ăn mòn ly, các vật dụng bằng thủy tinh trong khi rửa
Thông số kỹ thuật	<ul style="list-style-type: none"> Công suất: 12+2 bộ đồ ăn châu Âu Lượng nước tiêu thụ trong chương trình tiết kiệm: 9.5 lít Độ ồn: 44 dB Kích thước: 815Cx598Rx573S mm 8 chương trình rửa: Rửa nổi chảo 70°C, Rửa tự động 45-65°C, Eco 50°C, Rửa siêu tinh 50°C, Rửa nhanh 45°C, Rửa ly 40°C, Rửa nhanh 1h 65°C, Tráng 4 chương trình hỗ trợ: Tăng tốc độ rửa, Tăng áp lực vòi dưới, Sấy tăng cường, Rửa diệt khuẩn 1 chương trình vệ sinh máy Điều khiển cảm ứng Hệ thống lọc 3 lớp tối ưu lượng nước sử dụng Đèn Led báo muối và nước trợ xả Hẹn giờ (1-24h) Tiết kiệm năng lượng mức: A++

Giá (đã bao gồm VAT): 35.400.000 VND	
Đặc tính sản phẩm	<ul style="list-style-type: none"> Thiết kế bán âm với mặt gỗ phía trước kết hợp với bảng điều khiển Inox VarioSpeed Plus: Giảm tối đa 65% thời gian rửa nhưng vẫn đảm bảo hiệu quả tẩy rửa và làm khô tối ưu EcoSilence Drive: Động cơ không chổi than cao cấp của Bosch, máy hoạt động mạnh mẽ hơn, yên tĩnh và hiệu quả tẩy rửa cao hơn Thay đổi chiều cao khay chứa: Khay chứa bên trên có thể thay đổi chiều cao giúp dễ dàng chứa các vật dụng nấu nướng với nhiều kích cỡ khác nhau
Chức năng an toàn	<ul style="list-style-type: none"> AquaStop: 100% đảm bảo các vấn đề rò rỉ nước của máy rửa bát Khóa trẻ em Công nghệ rửa độc đáo giúp bảo vệ và ngăn ngừa quá trình ăn mòn ly, các vật dụng bằng thủy tinh trong khi rửa
Thông số kỹ thuật	<ul style="list-style-type: none"> Công suất: 12+1 bộ đồ ăn châu Âu Lượng nước tiêu thụ trong chương trình tiết kiệm: 9.5 lít Độ ồn: 44 dB Kích thước: 815Cx598Rx573S mm 2 khay chứa 6 chương trình rửa: Rửa nổi chảo 70°C, Rửa tự động 45-65°C, Eco 50°C, Rửa ly 40°C, Rửa nhanh 1h 65°C, Tráng 3 chương trình hỗ trợ: Tăng tốc độ rửa, Sấy tăng cường, Rửa diệt khuẩn 1 chương trình vệ sinh máy Hệ thống lọc 3 lớp tối ưu lượng nước sử dụng Đèn Led báo muối và nước trợ xả Hẹn giờ (1-24h) Tiết kiệm năng lượng mức: A++

Máy rửa chén âm tủ

MÁY RỬA CHÉN BÁN ÂM - 60CM HMH.SMI46MS03E

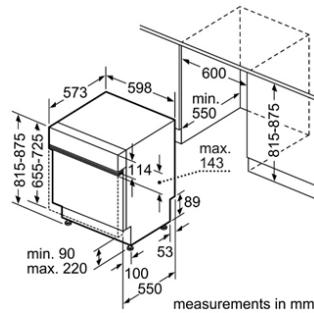

measurements in mm

MÁY RỬA CHÉN ÂM TOÀN PHẦN - 60CM HMH.SMV46MX03E

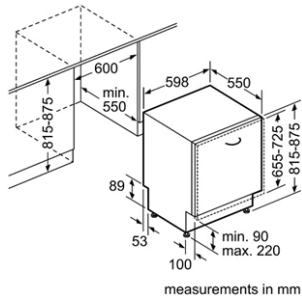

measurements in mm

MÁY RỬA CHÉN HOME CONNECT HMH.SMV68TX06E

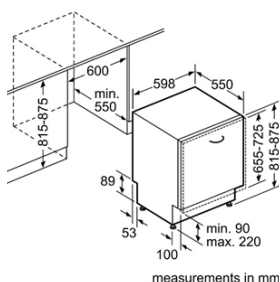

measurements in mm

Giá (đã bao gồm VAT): 36.200.000 VNĐ	
Đặc tính sản phẩm	<ul style="list-style-type: none"> Thiết kế bán âm với mặt gỗ phía trước kết hợp với bảng điều khiển Inox VarioSpeed Plus: Giảm tối đa 65% thời gian rửa nhưng vẫn đảm bảo hiệu quả tẩy rửa và làm khô tối ưu EcoSilence Drive: Động cơ không chổi than cao cấp của Bosch, máy hoạt động mạnh mẽ hơn, yên tĩnh và hiệu quả tẩy rửa cao hơn Thay đổi chiều cao khay chứa: Khay chứa bên trên có thể thay đổi chiều cao giúp dễ dàng chứa các vật dụng nấu nướng với nhiều kích cỡ khác nhau
Chức năng an toàn	<ul style="list-style-type: none"> 3 khay chứa chén bát và dụng cụ nấu ăn 6 chương trình rửa: Rửa nổi chảo 70°C, Rửa tự động 45-65°C, Eco 50°C, Rửa ly 40°C, Rửa nhanh 1h 65°C, Tráng 3 chương trình hỗ trợ: Tăng tốc độ rửa, Sấy tăng cường, Rửa diệt khuẩn 1 chương trình vệ sinh máy Hệ thống lọc 3 lớp tối ưu lượng nước sử dụng Đèn Led báo muối và nước trợ xả Hẹn giờ (1-24h) Tiết kiệm năng lượng mức: A++
Thông số kỹ thuật	<ul style="list-style-type: none"> AquaStop: 100% đảm bảo các vấn đề rò rỉ nước của máy rửa bát Khóa trẻ em Công suất: 12+2 bộ đồ ăn châu Âu Lượng nước tiêu thụ trong chương trình tiết kiệm: 9.5 lit Độ ồn: 44 dB Kích thước: 815Cx598Rx573S mm Công suất điện kết nối: 2400W Chiều dài dây điện: 175cm Dòng điện: 220-240V/50-60 Hz/10A

Giá (đã bao gồm VAT): 31.500.000 VNĐ	
Đặc tính sản phẩm	<ul style="list-style-type: none"> Thiết kế âm toàn phần với mặt gỗ phía trước, bảng điều khiển Inox bên trong Báo thông tin hoạt động thông qua 1 đèn Led chiếu xuống nền nhà VarioSpeed Plus: Giảm tối đa 65% thời gian rửa nhưng vẫn đảm bảo hiệu quả tẩy rửa và làm khô tối ưu EcoSilence Drive: Động cơ không chổi than cao cấp của Bosch, máy hoạt động mạnh mẽ hơn, yên tĩnh và hiệu quả tẩy rửa cao hơn Thay đổi chiều cao khay chứa: Khay chứa bên trên có thể thay đổi chiều cao giúp dễ dàng chứa các vật dụng nấu nướng với nhiều kích cỡ khác nhau
Chức năng an toàn	<ul style="list-style-type: none"> 3 khay chứa chén bát và dụng cụ nấu ăn 6 chương trình rửa: Rửa nổi chảo 70°C, Rửa tự động 45-65°C, Eco 50°C, Rửa ly 40°C, Rửa nhanh 1h 65°C, Tráng 3 chương trình hỗ trợ: Tăng tốc độ rửa, Sấy tăng cường, Rửa diệt khuẩn 1 chương trình vệ sinh máy Hệ thống lọc 3 lớp tối ưu lượng nước sử dụng Đèn Led báo muối và nước trợ xả Hẹn giờ (1-24h) Tiết kiệm năng lượng mức: A++
Thông số kỹ thuật	<ul style="list-style-type: none"> AquaStop: 100% đảm bảo các vấn đề rò rỉ nước của máy rửa bát Công nghệ rửa độc đáo giúp bảo vệ và ngăn ngừa quá trình ăn mòn ly, các vật dụng bằng thủy tinh trong khi rửa Công suất: 12+2 bộ đồ ăn châu Âu Lượng nước tiêu thụ trong chương trình tiết kiệm: 9.5 lit Độ ồn: 44 dB Kích thước: 815Cx598Rx550S mm Công suất điện kết nối: 2400W Chiều dài dây điện: 175cm Dòng điện: 220-240V/50-60 Hz/10A

Giá (đã bao gồm VAT): 45.800.000 VNĐ	
Đặc tính sản phẩm	<ul style="list-style-type: none"> Thiết kế âm toàn phần với mặt gỗ phía trước, bảng điều khiển cảm ứng bên trong cùng 1 màn hình TFT Home Connect: kết nối điều khiển với các thiết bị di động Báo thông tin hoạt động thông qua 1 đèn Led hiển thị thông tin chiếu xuống nền nhà VarioSpeed Plus: Giảm tối đa 65% thời gian rửa nhưng vẫn đảm bảo hiệu quả tẩy rửa và làm khô tối ưu EcoSilence Drive: Động cơ không chổi than cao cấp của Bosch, máy hoạt động mạnh mẽ hơn, yên tĩnh và hiệu quả tẩy rửa cao hơn Sấy khô bằng khoáng chất Zeolite
Chức năng an toàn	<ul style="list-style-type: none"> Thay đổi chiều cao khay chứa: Khay chứa bên trên có thể thay đổi chiều cao giúp dễ dàng chứa các vật dụng nấu nướng với nhiều kích cỡ khác nhau 3 khay chứa chén bát và dụng cụ nấu ăn 8 chương trình rửa: Rửa nổi chảo 70°C, Rửa tự động 45-65°C, Eco 50°C, Rửa siêu tinh 50°C, Rửa nhanh 60°C, Rửa ly 40°C, Rửa nhanh 45°C, Tráng 3 chương trình hỗ trợ: Tăng tốc độ rửa, Sấy tăng cường, Rửa diệt khuẩn 1 chương trình vệ sinh máy Hệ thống lọc 3 lớp tối ưu lượng nước sử dụng Đèn Led báo muối và nước trợ xả Hẹn giờ (1-24h)
Thông số kỹ thuật	<ul style="list-style-type: none"> AquaStop: 100% đảm bảo các vấn đề rò rỉ nước của máy rửa bát Công nghệ rửa độc đáo giúp bảo vệ và ngăn ngừa quá trình ăn mòn ly, các vật dụng bằng thủy tinh trong khi rửa Công suất: 12+2 bộ đồ ăn châu Âu Lượng nước tiêu thụ trong chương trình tiết kiệm: 9.5 lit Độ ồn: 42 dB Kích thước: 815Cx598Rx550S mm Công suất điện kết nối: 2400W Chiều dài dây điện: 175cm Dòng điện: 220-240V/50-60 Hz/10A

Máy giặt / sấy



Máy giặt

MÁY GIẶT 8KG
HMH.WAN28108GB



Giá (đã bao gồm VAT): 24.200.000 VND	
Đặc tính sản phẩm	<ul style="list-style-type: none"> Dung lượng: 8 kg, 1400 vòng/ phút 9 chương trình giặt Chức năng đặc biệt: <ul style="list-style-type: none"> Thêm đồ khi giặt Chống nhăn đồ sau khi giặt Giặt siêu tốc - 15 phút Thêm số lần xả Động cơ không chổi than EcoSilence Drive™™ Vỏ máy chống rung AntiVibration™™
Chức năng an toàn	<ul style="list-style-type: none"> Khóa trẻ em
Thông số kĩ thuật	<ul style="list-style-type: none"> Công suất: 2.3 kW Mức tiêu thụ nước: 45 lít/1 lần giặt Hiệu điện thế: 220 - 240 V Tần số: 50 Hz, 10 A

MÁY GIẶT 8KG
HMH.WAT24480SG



Giá (đã bao gồm VAT): 30.000.000 VND	
Đặc tính sản phẩm	<ul style="list-style-type: none"> Dung lượng: 8 kg, 1200 vòng/ phút 9 chương trình giặt Chức năng đặc biệt: <ul style="list-style-type: none"> Thêm đồ khi giặt Chống nhăn đồ sau khi giặt Giặt siêu tốc - 15 phút Thêm số lần xả Động cơ không chổi than EcoSilence Drive™™ Vỏ máy chống rung AntiVibration™™
Chức năng an toàn	<ul style="list-style-type: none"> Khóa trẻ em
Thông số kĩ thuật	<ul style="list-style-type: none"> Công suất: 2.3 kW Mức tiêu thụ nước: 56 lít/1 lần giặt Hiệu điện thế: 220 - 240 V Tần số: 50 Hz, 10 A

MÁY GIẶT 9KG
HMH.WAP28480SG



Giá (đã bao gồm VAT): 30.900.000 VND	
Đặc tính sản phẩm	<ul style="list-style-type: none"> Dung lượng: 9 kg, 1400 vòng/ phút 9 chương trình giặt Chức năng đặc biệt: <ul style="list-style-type: none"> Thêm đồ khi giặt Chống nhăn đồ sau khi giặt Giặt siêu tốc - 15 phút Thêm số lần xả Động cơ không chổi than EcoSilence Drive™™ Vỏ máy chống rung AntiVibration™™
Chức năng an toàn	<ul style="list-style-type: none"> Khóa trẻ em
Thông số kĩ thuật	<ul style="list-style-type: none"> Công suất: 2.05 kW Mức tiêu thụ nước: 56 lít/1 lần giặt Hiệu điện thế: 220 V Tần số: 50 Hz, 10 A

Máy giặt

MÁY GIẶT 8KG
HMH.WAW28440SG



Giá (đã bao gồm VAT): 37.900.000 VND	
Đặc tính sản phẩm	<ul style="list-style-type: none"> Dung lượng: 8 kg, 1400 vòng/ phút 9 chương trình giặt Chức năng đặc biệt: <ul style="list-style-type: none"> - Thêm đồ khi giặt - Chống nhăn đồ sau khi giặt - Giặt siêu tốc - 15 phút - Thêm số lần xả Động cơ không chổi than EcoSilence Drive™™ Vỏ máy chống rung AntiVibration™™
Chức năng an toàn	<ul style="list-style-type: none"> Khóa trẻ em Chống rò rỉ nước
Thông số kĩ thuật	<ul style="list-style-type: none"> Mức tiêu thụ điện: 1.06 kwh/1 lần giặt Mức tiêu thụ nước: 55 lít/1 lần giặt Hiệu điện thế: 220 - 240 V Tần số: 50 Hz, 10 A Điều khiển điện tử, màn hình LED Hẹn giờ Độ ồn khi giặt: 48 dB Độ ồn khi vắt: 72 dB Tiết kiệm năng lượng theo tiêu chuẩn Châu Âu: A

MÁY GIẶT 9KG
HMH.WAW28480SG



Giá (đã bao gồm VAT): 41.200.000 VND	
Đặc tính sản phẩm	<ul style="list-style-type: none"> Dung lượng: 9 kg, 1400 vòng/ phút 9 chương trình giặt Chức năng đặc biệt: <ul style="list-style-type: none"> - Thêm đồ khi giặt - Chống nhăn đồ sau khi giặt - Giặt siêu tốc - 15 phút - Thêm số lần xả Động cơ không chổi than EcoSilence Drive™™ Vỏ máy chống rung AntiVibration™™
Chức năng an toàn	<ul style="list-style-type: none"> Khóa trẻ em Chống rò rỉ nước
Thông số kĩ thuật	<ul style="list-style-type: none"> Mức tiêu thụ điện: 1.06 kwh/1 lần giặt Mức tiêu thụ nước: 56 lít/1 lần giặt Hiệu điện thế: 220 - 240 V Tần số: 50 Hz, 10 A Điều khiển điện tử, màn hình LED Hẹn giờ Độ ồn khi giặt: 48 dB Độ ồn khi vắt: 72 dB Tiết kiệm năng lượng theo tiêu chuẩn Châu Âu: A+++

MÁY GIẶT ActiveOxygen 9KG
HMH.WAW28790HK



Giá (đã bao gồm VAT): 49.900.000 VND	
Đặc tính sản phẩm	<ul style="list-style-type: none"> Dung lượng: 9 kg, 1400 vòng/ phút 9 chương trình giặt Chức năng đặc biệt: <ul style="list-style-type: none"> - Thêm đồ khi giặt - Chống nhăn đồ sau khi giặt - Giặt siêu tốc - 15 phút - Thêm số lần xả Công nghệ giặt khô tiên tiến ActiveOxygen tiêu diệt 99.9% vi khuẩn Động cơ không chổi than EcoSilence Drive™™ Vỏ máy chống rung AntiVibration™™ Điều khiển điện tử, màn hình LED Hẹn giờ Độ ồn khi giặt: 48 dB Độ ồn khi vắt: 72 dB Tiết kiệm năng lượng theo tiêu chuẩn Châu Âu: A
Chức năng an toàn	<ul style="list-style-type: none"> Khóa trẻ em Chống rò rỉ nước
Thông số kĩ thuật	<ul style="list-style-type: none"> Công suất: 2.3 kW Mức tiêu thụ nước: 41 lít/1 lần giặt Hiệu điện thế: 220 - 240 V Tần số: 50 Hz, 10 A Chiều dài dây cáp: 1.6 m kèm đầu cắm Kích thước sản phẩm: 848C x 598R x 590S mm

Máy giặt

MÁY GIẶT 10KG
HMH.WAU28440SG



Giá (đã bao gồm VAT): 43.100.000 VND	
Đặc tính sản phẩm	<ul style="list-style-type: none"> Dung lượng: 10 kg, 1400 vòng/ phút 9 chương trình giặt Chức năng đặc biệt: <ul style="list-style-type: none"> Thêm đồ khi giặt Chống nhăn đồ sau khi giặt Giặt siêu tốc - 15 phút Thêm số lần xả Động cơ không chổi than EcoSilence Drive™™ Vỏ máy chống rung AntiVibration™™
Chức năng an toàn	<ul style="list-style-type: none"> Khóa trẻ em Chống rò rỉ nước
Thông số kĩ thuật	<ul style="list-style-type: none"> Công suất: 2.05 kW Mức tiêu thụ nước: 60 lít/1 lần giặt Hiệu điện thế: 220 - 240 V Tần số: 50 Hz, 10 A Chiều dài dây cáp: 1.50 m kèm đầu cắm Kích thước sản phẩm: 848C x 598R x 590S mm

MÁY GIẶT i-DOS 9KG
HMH.WAW32640EU



Giá (đã bao gồm VAT): 45.800.000 VND	
Đặc tính sản phẩm	<ul style="list-style-type: none"> Dung lượng: 9 kg, 1600 vòng/ phút 9 chương trình giặt Chức năng đặc biệt: <ul style="list-style-type: none"> Thêm đồ khi giặt Chống nhăn đồ sau khi giặt Giặt siêu tốc - 15 phút Thêm số lần xả i-DOS: tự động đo lường lượng nước giặt và nước xả phù hợp cho mỗi lần giặt Động cơ không chổi than EcoSilence Drive™™ Vỏ máy chống rung AntiVibration™™ Điều khiển điện tử, màn hình LED Hẹn giờ Độ ồn khi giặt: 48 dB Độ ồn khi vắt: 72 dB Tiết kiệm năng lượng theo tiêu chuẩn Châu Âu: A+++
Chức năng an toàn	<ul style="list-style-type: none"> Khóa trẻ em Chống rò rỉ nước
Thông số kĩ thuật	<ul style="list-style-type: none"> Mức tiêu thụ điện: 0.92 kwh/1 lần giặt Mức tiêu thụ nước: 51 lít/1 lần giặt Hiệu điện thế: 220 - 240 V Tần số: 50 Hz, 10 A Chiều dài dây cáp: 1.60 m kèm đầu cắm Kích thước sản phẩm: 848 - 860C x 598R x 590S mm

MÁY GIẶT HOME CONNECT/i-DOS 8KG
HMH.WAT286H8SG



Giá (đã bao gồm VAT): 57.400.000 VND	
Đặc tính sản phẩm	<ul style="list-style-type: none"> Dung lượng: 8 kg, 1400 vòng/ phút Home connect kết nối điều khiển với các thiết bị di động 9 chương trình giặt, 1 chương trình tự động Chức năng đặc biệt: <ul style="list-style-type: none"> Thêm đồ khi giặt Chống nhăn đồ sau khi giặt Giặt siêu tốc - 15 phút Thêm số lần xả Động cơ không chổi than EcoSilence Drive™™ i-DOS: tự động đo lường lượng nước giặt và nước xả phù hợp cho mỗi lần giặt Vỏ máy chống rung AntiVibration™™ Điều khiển điện tử, màn hình LED Hẹn giờ Độ ồn khi giặt: 48 dB Độ ồn khi vắt: 72 dB Tiết kiệm năng lượng tiêu chuẩn Châu Âu: B
Chức năng an toàn	<ul style="list-style-type: none"> Khóa trẻ em Chống rò rỉ nước
Thông số kĩ thuật	<ul style="list-style-type: none"> Công suất: 2.3 kW Hiệu điện thế: 220 - 240 V Tần số: 50 Hz, 10 A Chiều dài dây cáp: 2.10 m kèm đầu cắm Kích thước sản phẩm: 848C x 598R x 590S mm

Máy giặt kết hợp sấy

MÁY GIẶT KẾT HỢP SẤY 8 KG/5 KG
HMH.WVG30462SG



	Giá (đã bao gồm VAT): 40.800.000 VND	
Đặc tính sản phẩm	<ul style="list-style-type: none"> Dung lượng: 8 kg giặt và 5 kg sấy, 1500 vòng/ phút 9 chương trình giặt Chức năng đặc biệt: <ul style="list-style-type: none"> Thêm đồ khi giặt Chống nhăn đồ sau khi giặt Giặt siêu tốc - 15 phút Thêm số lần xả Giặt kết hợp sấy 	<ul style="list-style-type: none"> Động cơ không chổi than EcoSilence Drive™™™ Vỏ máy chống rung AntiVibration™™™ Điều khiển điện tử, màn hình LED Hẹn giờ Độ ồn khi giặt: 52 dB Độ ồn khi vắt: 74 dB Tiết kiệm năng lượng theo tiêu chuẩn Châu Âu: B
Chức năng an toàn	<ul style="list-style-type: none"> Khóa trẻ em Chống rò rỉ nước 	
Thông số kĩ thuật	<ul style="list-style-type: none"> Mức tiêu thụ điện: 5.44 kwh/1 lần giặt sấy kết hợp Mức tiêu thụ nước: 71 lít/1 lần giặt kết hợp sấy Hiệu điện thế: 220 - 240 V 	<ul style="list-style-type: none"> Tần số: 50 Hz, 10 A Chiều dài dây cáp: 1.60 m kèm đầu cắm Kích thước sản phẩm: 848C x 600R x 590S mm

MÁY GIẶT KẾT HỢP SẤY 10 KG/6 KG
HMH.WDU28560GB



	Giá (đã bao gồm VAT): 67.600.000 VND	
Đặc tính sản phẩm	<ul style="list-style-type: none"> Dung lượng: 10 kg giặt và 6 kg sấy, 1400 vòng/ phút Bảng điều khiển cảm ứng và vòng xoay lựa chọn chương trình độc đáo 9 chương trình giặt Chức năng đặc biệt: <ul style="list-style-type: none"> Thêm đồ khi giặt Chống nhăn đồ sau khi giặt Giặt siêu tốc - 15 phút Thêm số lần xả Giặt kết hợp sấy 	<ul style="list-style-type: none"> Động cơ không chổi than EcoSilence Drive™™™ Vỏ máy chống rung AntiVibration™™™ Điều khiển điện tử, màn hình LED Hẹn giờ Độ ồn khi giặt: 47 dB Độ ồn khi vắt: 71 dB Độ ồn khi sấy: 61 dB Tiết kiệm năng lượng theo tiêu chuẩn Châu Âu: A
Chức năng an toàn	<ul style="list-style-type: none"> Khóa trẻ em Chống rò rỉ nước 	
Thông số kĩ thuật	<ul style="list-style-type: none"> Mức tiêu thụ điện: 6.82 kwh/1 lần giặt sấy kết hợp Mức tiêu thụ nước: 125 lít/1 lần giặt kết hợp sấy Hiệu điện thế: 220 - 240 V 	<ul style="list-style-type: none"> Tần số: 50 Hz, 10 A Chiều dài dây cáp: 2.1 m kèm đầu cắm Kích thước sản phẩm: 848C x 600R x 590S mm



Máy sấy

MÁY SẤY TỤ HƠI 7 KG HMH.WTE84105GB



Giá (đã bao gồm VAT): 24.900.000 VND	
Đặc tính sản phẩm	<ul style="list-style-type: none"> Máy sấy tụ hơi Dung lượng: 7 kg 9 chương trình sấy Chức năng đặc biệt: <ul style="list-style-type: none"> Sấy nhanh 40 phút Sấy đồ thể thao Cảm biến Duo-Tronic bên trong giúp kiểm tra độ ẩm nhằm tự động điều chỉnh thời gian sấy thích hợp Động cơ không chổi than EcoSilence
Chức năng an toàn	<ul style="list-style-type: none"> Khóa trẻ em Âm báo khi kết thúc chương trình
Thông số kĩ thuật	<ul style="list-style-type: none"> Công suất: 2.6 kW Hiệu điện thế: 220 - 240 V Tần số: 50 Hz, 13 A Chiều dài dây cáp: 1.45 m kèm đầu cắm

MÁY SẤY TỤ HƠI 8 KG HMH.WTB86201SG



Giá (đã bao gồm VAT): 25.700.000 VND	
Đặc tính sản phẩm	<ul style="list-style-type: none"> Máy sấy tụ hơi Dung lượng: 8 kg 14 chương trình sấy Chức năng đặc biệt: <ul style="list-style-type: none"> Sấy nhanh 40 phút Sấy đồ thể thao Cảm biến Duo-Tronic bên trong giúp kiểm tra độ ẩm nhằm tự động điều chỉnh thời gian sấy thích hợp Động cơ không chổi than EcoSilence
Chức năng an toàn	<ul style="list-style-type: none"> Khóa trẻ em Âm báo khi kết thúc chương trình
Thông số kĩ thuật	<ul style="list-style-type: none"> Công suất: 2.6 kW Hiệu điện thế: 220 - 240 V Tần số: 50 Hz, 13 A Chiều dài dây cáp: 1.45 m kèm đầu cắm

MÁY SẤY TỤ HƠI VỚI BƠM NHIỆT 8 KG HMH.WTH85200GB



Giá (đã bao gồm VAT): 32.600.000 VND	
Đặc tính sản phẩm	<ul style="list-style-type: none"> Máy sấy tụ hơi, sử dụng công nghệ sinh nhiệt bằng máy nén khí gas, tăng độ an toàn và giảm điện năng tiêu thụ Dung lượng: 8 kg 14 chương trình sấy Chức năng đặc biệt: <ul style="list-style-type: none"> Sấy nhanh 40 phút Sấy đồ thể thao Chương trình sấy quần áo dành cho da nhạy cảm Cảm biến Duo-Tronic bên trong giúp kiểm tra độ ẩm nhằm tự động điều chỉnh thời gian sấy thích hợp Động cơ không chổi than EcoSilence
Chức năng an toàn	<ul style="list-style-type: none"> Khóa trẻ em Âm báo khi kết thúc chương trình
Thông số kĩ thuật	<ul style="list-style-type: none"> Công suất: 1.9 kW Hiệu điện thế: 220 - 240 V Tần số: 50 Hz, 10 A Chiều dài dây cáp: 1.45 m kèm đầu cắm

Máy sấy

MÁY SẤY TỤ HƠI VỚI BƠM NHIỆT 9 KG HMH.WTM85260SG



Giá (đã bao gồm VAT): 37.500.000 VND	
Đặc tính sản phẩm	<ul style="list-style-type: none"> Máy sấy tụ hơi, sử dụng công nghệ sinh nhiệt bằng máy nén khí gas, tăng độ an toàn và giảm điện năng tiêu thụ Dung lượng: 9 kg 14 chương trình sấy Chức năng đặc biệt: <ul style="list-style-type: none"> Sấy nhanh 40 phút Sấy đồ thể thao Cảm biến Duo-Tronic bên trong giúp kiểm tra độ ẩm nhằm tự động điều chỉnh thời gian sấy thích hợp
Chức năng an toàn	<ul style="list-style-type: none"> Khóa trẻ em Âm báo khi kết thúc chương trình
Thông số kĩ thuật	<ul style="list-style-type: none"> Công suất: 2.06 kW Hiệu điện thế: 220 - 240 V Tần số: 50 Hz, 13 A Chiều dài dây cáp: 1.45 m kèm đầu cắm

MÁY SẤY TỤ HƠI VỚI BƠM NHIỆT 9 KG HMH.WTW87561SG



Giá (đã bao gồm VAT): 40.300.000 VND	
Đặc tính sản phẩm	<ul style="list-style-type: none"> Máy sấy tụ hơi, sử dụng công nghệ sinh nhiệt bằng máy nén khí gas, tăng độ an toàn và giảm điện năng tiêu thụ Dung lượng: 9 kg 14 chương trình sấy Chức năng đặc biệt: <ul style="list-style-type: none"> Sấy nhanh 1 kg trong 20 phút Sấy đồ thể thao Cảm biến Duo-Tronic bên trong giúp kiểm tra độ ẩm nhằm tự động điều chỉnh thời gian sấy thích hợp
Chức năng an toàn	<ul style="list-style-type: none"> Khóa trẻ em Âm báo khi kết thúc chương trình
Thông số kĩ thuật	<ul style="list-style-type: none"> Công suất: 1.93 kW Hiệu điện thế: 220 - 240 V Tần số: 50 Hz, 10 A Chiều dài dây cáp: 1.45 m kèm đầu cắm



Tủ lạnh



Tủ lạnh side by side

TỦ LẠNH 2 CẢNH SIDE BY SIDE HMH.KAN92VI350

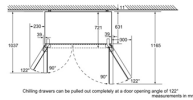
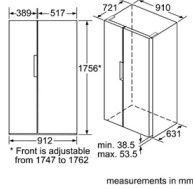

Giá (đã bao gồm VAT): 72.000.000 VND

Đặc tính sản phẩm

- ▶ Công nghệ Variolnverter tiết kiệm năng lượng theo tiêu chuẩn Châu Âu: A++
- ▶ Dung tích lên đến 661L
- ▶ Thiết kế sang trọng với bề mặt Inox hạn chế bám vân tay và trầy xước
- ▶ Màn hình kỹ thuật số và bảng điều khiển cảm ứng
- ▶ Hệ thống Supercooling tự động điều chỉnh nhiệt độ ngăn đông xuống thấp nhất, tối ưu quá trình lưu giữ thực phẩm mới

- ▶ Hai hệ thống làm lạnh riêng biệt giúp ngăn lan mùi và tiết kiệm năng lượng
- ▶ Các ngăn chứa thực phẩm được kéo tra hoàn toàn nhờ hệ thống ray trượt mở toàn phần

Chức năng an toàn

- ▶ Điều khiển nhiệt độ ngăn đông và ngăn mát riêng biệt
- ▶ Âm báo khi thời gian mở cửa quá 30 giây

- ▶ Chức năng khóa an toàn trẻ em
- ▶ Các kệ kính cường lực chịu tải trọng cao

Thông số kỹ thuật

- ▶ Màu: Inox
- ▶ Trọng lượng: 110 kg
- ▶ Độ ồn: 43 dB
- ▶ Công suất: 190 W

- ▶ Hiệu điện thế: 220 – 240 V
- ▶ Tần số: 50/60 Hz
- ▶ Kích thước: 1756C x 912R x 732S mm

TỦ LẠNH 2 CẢNH SIDE BY SIDE HMH.KAG90AI20G

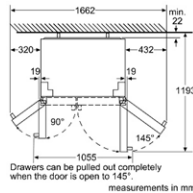
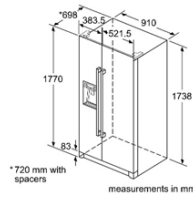

Giá (đã bao gồm VAT): 82.900.000 VND

Đặc tính sản phẩm

- ▶ Công nghệ Variolnverter tiết kiệm năng lượng theo tiêu chuẩn Châu Âu: A+
- ▶ Cấp nước trực tiếp thông qua một ống nối với hệ thống nước gia dụng, ngăn lấy đá và lấy nước ngoài tiện dụng. Đèn LED bên trong và tại ngăn lấy đá
- ▶ Dung tích lên đến 522L
- ▶ Thiết kế sang trọng với bề mặt Inox hạn chế bám vân tay và trầy xước

- ▶ Màn hình điều khiển với các nút bấm được thiết kế tinh tế và dễ sử dụng
- ▶ Homebar phía bên cánh phải mang đến sự tiện dụng tối đa khi cần thao tác với các loại thực phẩm/đồ uống có kích thước nhỏ
- ▶ Bộ lọc than hoạt tính kèm theo mang lại chất lượng nước uống và đá đảm bảo an toàn vệ sinh trong quá trình sử dụng

Chức năng an toàn

- ▶ Điều khiển nhiệt độ ngăn đông và ngăn mát riêng biệt
- ▶ Âm báo khi thời gian mở cửa quá 30 giây

- ▶ Chức năng khóa an toàn trẻ em
- ▶ Các kệ kính cường lực chịu tải trọng cao

Thông số kỹ thuật

- ▶ Màu: Inox
- ▶ Trọng lượng: 103 kg
- ▶ Độ ồn: 43 dB
- ▶ Công suất: 374 W

- ▶ Hiệu điện thế: 220 – 240 V
- ▶ Tần số: 50/60 Hz
- ▶ Áp lực nước yêu cầu 1 - 3 bar
- ▶ Kích thước: 1770C x 910R x 720S mm

HMH.KAI90VI20G

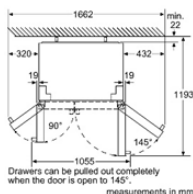
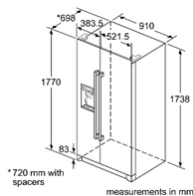

Giá (đã bao gồm VAT): 83.600.000 VND

Đặc tính sản phẩm

- ▶ Công nghệ Variolnverter tiết kiệm năng lượng theo tiêu chuẩn Châu Âu: A+
- ▶ Cấp nước trực tiếp, ngăn lấy đá và lấy nước ngoài tiện dụng. Đèn LED bên trong và tại ngăn lấy đá
- ▶ Dung tích lên đến 522L
- ▶ Thiết kế sang trọng với bề mặt Inox hạn chế bám vân tay và trầy xước
- ▶ Màn hình điều khiển với các nút bấm được thiết kế tinh tế và dễ sử dụng
- ▶ Thể tích ngăn chứa nước bên trong lên đến 4 lít

Chức năng an toàn

- ▶ Điều khiển nhiệt độ ngăn đông và ngăn mát riêng biệt
- ▶ Âm báo khi thời gian mở cửa quá 30 giây

- ▶ Chức năng khóa an toàn trẻ em
- ▶ Các kệ kính cường lực chịu tải trọng cao

Thông số kỹ thuật

- ▶ Màu: Inox
- ▶ Trọng lượng: 103 kg
- ▶ Độ ồn: 43 dB
- ▶ Công suất: 374 W

- ▶ Hiệu điện thế: 220 – 240 V
- ▶ Tần số: 50/60 Hz
- ▶ Kích thước: 1770C x 910R x 720S mm

Tủ lạnh đơn

TỦ LẠNH 2 CẢNH NGẮN ĐÁ DƯỚI HMH.KGN33NW20G



Appliance name	a	b	c	d	e	f	g
KGN33 (Inner handle)	1700	600	660	590	600	1210	12

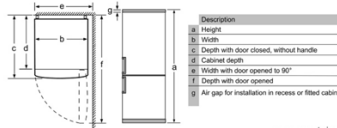

measurements in mm

TỦ LẠNH 2 CẢNH NGẮN ĐÁ DƯỚI HMH.KGN33NL20G



Appliance name	a	b	c	d	e	f	g
KGN33 (Inner handle)	1760	600	660	590	600	1210	12

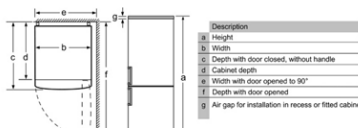

measurements in mm

TỦ LẠNH 2 CẢNH NGẮN ĐÁ DƯỚI HMH.KGN56LB400



Appliance name	a	b	c	d	e	f	g	h
KGN56 (Inner handle)	1930	700	800	720	700	1450	800	12
KGN56 (Outer handle)	1930	700	800	720	740	1450	840	12

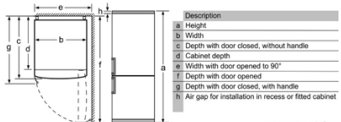

measurements in mm

Giá (đã bao gồm VAT): 26.300.000 VND	
Đặc tính sản phẩm	<ul style="list-style-type: none"> Thiết kế độc lập với cửa màu trắng Cửa có thể lắp đặt đảo chiều, dễ dàng vệ sinh Công nghệ vận hành tiết kiệm năng lượng theo tiêu chuẩn Châu Âu: A+ Thiết kế hiện đại với tay nắm ẩn vào trong cánh. Hệ thống đèn LED chiếu sáng bên trong. Dung tích lên đến 279L Công nghệ làm lạnh MultiAirflow tăng hiệu quả và tận dụng tối đa luồng khí lạnh Bảng điều khiển điện tử Ngăn chứa MultiBox giúp việc lưu trữ rau quả, thực phẩm trở nên dễ dàng và thuận tiện hơn Ngăn đông tiêu chuẩn 4 sao giúp việc lưu trữ được lâu hơn và hạn chế đến thấp nhất thất thoát dưỡng chất trong thực phẩm
Chức năng an toàn	<ul style="list-style-type: none"> Các kệ kính cường lực chịu tải trọng cao
Thông số kỹ thuật	<ul style="list-style-type: none"> Màu: Inox; Trọng lượng: 61 kg Độ ồn: 42 dB Công suất: 100W Điện năng tiêu thụ: 290 kWh/năm Hiệu điện thế: 220 – 240V Cường độ: 10A; Tần số: 50Hz Kích thước: 1760C x 600R x 660S mm

Giá (đã bao gồm VAT): 27.300.000 VND	
Đặc tính sản phẩm	<ul style="list-style-type: none"> Thiết kế độc lập với cửa màu inox hạn chế bám vân tay và trầy xước Cửa có thể lắp đặt đảo chiều, dễ dàng vệ sinh Công nghệ vận hành tiết kiệm năng lượng theo tiêu chuẩn Châu Âu: A+ Thiết kế hiện đại với tay nắm ẩn vào trong cánh. Hệ thống đèn LED chiếu sáng bên trong. Dung tích lên đến 279L Công nghệ làm lạnh MultiAirflow tăng hiệu quả và tận dụng tối đa luồng khí lạnh Bảng điều khiển điện tử Ngăn chứa MultiBox giúp việc lưu trữ rau quả, thực phẩm trở nên dễ dàng và thuận tiện hơn Ngăn đông tiêu chuẩn 4 sao giúp việc lưu trữ được lâu hơn và hạn chế đến thấp nhất thất thoát dưỡng chất trong thực phẩm
Chức năng an toàn	<ul style="list-style-type: none"> Các kệ kính cường lực chịu tải trọng cao
Thông số kỹ thuật	<ul style="list-style-type: none"> Màu: Inox; Trọng lượng: 61 kg Độ ồn: 42 dB Công suất: 100W Điện năng tiêu thụ: 290 kWh/năm Hiệu điện thế: 220 – 240V Cường độ: 10A; Tần số: 50Hz Kích thước: 1760C x 600R x 660S mm

Giá (đã bao gồm VAT): 62.400.000 VND	
Đặc tính sản phẩm	<ul style="list-style-type: none"> Thiết kế độc lập với mặt kính đen sang trọng Cửa có thể lắp đặt đảo chiều, dễ dàng vệ sinh Công nghệ vận hành tiết kiệm năng lượng theo tiêu chuẩn Châu Âu: A+++ Thiết kế hiện đại với tay nắm ẩn vào trong cánh. Hệ thống đèn LED chiếu sáng bên trong. Dung tích lên đến 559L Công nghệ làm lạnh MultiAirflow tăng hiệu quả và tận dụng tối đa luồng khí lạnh Bảng điều khiển cảm ứng Ngăn chứa MultiBox giúp việc lưu trữ rau quả, thực phẩm trở nên dễ dàng và thuận tiện hơn Ngăn đông tiêu chuẩn 4 sao giúp việc lưu trữ được lâu hơn và hạn chế đến thấp nhất thất thoát dưỡng chất trong thực phẩm
Chức năng an toàn	<ul style="list-style-type: none"> Điều khiển nhiệt độ ngăn đông và ngăn mát riêng biệt Âm báo khi thời gian mở cửa quá 30 giây Chức năng khóa an toàn trẻ em Các kệ kính cường lực chịu tải trọng cao
Thông số kỹ thuật	<ul style="list-style-type: none"> Màu: Cửa kính màu đen Trọng lượng: 105 kg Độ ồn: 42 dB Công suất: 100W Điện năng tiêu thụ: 394 kWh/năm Hiệu điện thế: 220 – 240V Cường độ: 10A; Tần số: 50Hz Kích thước: 1930C x 700R x 800S mm

Tủ lạnh đơn

TỦ LẠNH ĐƠN 1 CẢNH ĐỘC LẬP HMH.KSV36VI3P

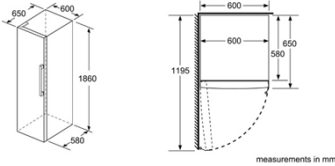

measurements in mm

	Giá (đã bao gồm VAT): 41.600.000 VND	
Đặc tính sản phẩm	<ul style="list-style-type: none"> Thiết kế độc lập với cửa màu Inox hạn chế bám vân tay và trầy xước Cửa có thể lắp đặt đảo chiều, dễ dàng vệ sinh Công nghệ vận hành tiết kiệm năng lượng theo tiêu chuẩn Châu Âu: A++ Hệ thống đèn LED chiếu sáng bên trong Dung tích lên đến 346L Vitacontrol: Đảm bảo nhiệt độ không thay đổi với công nghệ cảm biến thông minh Bảng điều khiển nút nhấn Ngăn chứa VitaFresh độ ẩm và độ tươi của trái cây được giữ trong thời gian dài hơn 	
Chức năng an toàn	<ul style="list-style-type: none"> Các kệ kính cường lực chịu tải trọng cao 	
Thông số kỹ thuật	<ul style="list-style-type: none"> Màu: Inox Trọng lượng: 70 kg Độ ồn: 39 dB Công suất: 90W Điện năng tiêu thụ: 112 kWh/năm Hiệu điện thế: 220 – 240V Cường độ: 10A; Tần số: 50Hz Kích thước: 1860C x 600R x 650S mm 	

TỦ ĐÔNG ĐƠN 1 CẢNH ĐỘC LẬP HMH.GSN36VI3P

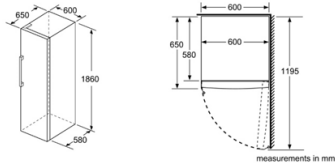

measurements in mm

	Giá (đã bao gồm VAT): 54.100.000 VND	
Đặc tính sản phẩm	<ul style="list-style-type: none"> Thiết kế độc lập với cửa màu Inox hạn chế bám vân tay và trầy xước Cửa có thể lắp đặt đảo chiều, dễ dàng vệ sinh Công nghệ vận hành tiết kiệm năng lượng theo tiêu chuẩn Châu Âu: A++ Hệ thống đèn LED chiếu sáng bên trong 4 Ngăn kéo trong suốt, thể tích lớn Không đóng tuyết Dung tích lên đến 255L Bảng điều khiển nút nhấn 	
Chức năng an toàn	<ul style="list-style-type: none"> Các kệ kính cường lực chịu tải trọng cao 	
Thông số kỹ thuật	<ul style="list-style-type: none"> Màu: Inox Trọng lượng: 75 kg Độ ồn: 42 dB Công suất: 90W Điện năng tiêu thụ: 237 kWh/năm Hiệu điện thế: 220 – 240V Cường độ: 10A; Tần số: 50Hz Kích thước: 1860C x 600R x 650S mm 	

Tủ ướp rượu

TỦ ƯỚP RƯỢU HMH.KSW38940

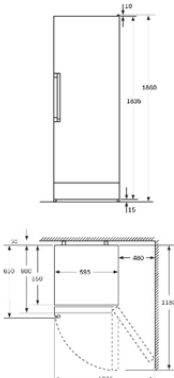

	Giá (đã bao gồm VAT): 95.700.000 VND	
Đặc tính sản phẩm	<ul style="list-style-type: none"> Thiết kế đặc biệt sang trọng với mặt kính 2 lớp và viền cửa giúp tách biệt hoàn toàn nhiệt độ bên trong và bên ngoài tủ Hệ thống điều khiển và kiểm soát nhiệt độ bên trong tiên tiến với 2 vùng nhiệt độ tách biệt giúp lưu giữ được các loại rượu có yêu cầu nhiệt độ khác nhau Công nghệ vận hành tiết kiệm năng lượng theo tiêu chuẩn Châu Âu B Thiết kế hiện đại với 7 khoang chứa lớn, các kệ có thể điều chỉnh độ cao Hệ thống đèn LED chiếu sáng bên trong. Dung tích lên đến 414 L Sức chứa lên đến 198 chai (ứng mỗi chai 0.97 L) Dây nhiệt độ vận hành của tủ từ +5°C đến +22°C Bảng điều khiển điện tử Các khay làm bằng gỗ 	
Chức năng an toàn	<ul style="list-style-type: none"> Cửa kính chống tia UV Bộ lọc mùi với than hoạt tính được tích hợp bên trong tủ Khóa cửa tủ 	
Thông số kỹ thuật	<ul style="list-style-type: none"> Màu: xám; Trọng lượng: 86 kg Độ ồn: 42 dB; Công suất: 200 W Hiệu điện thế: 220 – 240V Cường độ: 10A; Tần số: 50Hz Kích thước: Cao 1860 x Rộng 595 x Sâu 595 mm 	



Pyramis Metallourgia A.E. là công ty đa quốc gia của Hy Lạp chuyên sản xuất và kinh doanh các giải pháp nhà bếp và phòng tắm tích hợp. Được thành lập vào năm 1959 và có trụ sở tại Thessaloniki, trong một khuôn viên 286.000 m², tính đến nay **Pyramis** đã có 60 năm kinh nghiệm với sản lượng trung bình hơn 1,500,000 sản phẩm mỗi năm.

Pyramis đem đến cho khách hàng các sản phẩm chất lượng hàng đầu, thiết kế chức năng tiện dụng với tính thẩm mỹ cao, mang đến các giá trị và dịch vụ được xây dựng dựa trên nền tảng lấy con người làm trung tâm, tuy nhiên vẫn đảm bảo sự thân thiện với môi trường.

Giá trị cốt lõi của công ty từ những ngày đầu thành lập là niềm đam mê cho sự hoàn hảo; sự kiên trì và lạc quan, ngay cả trong những điều kiện khắc nghiệt nhất thì sự cam kết về giá trị và mục tiêu vẫn không hề thay đổi. Chúng tôi tin rằng cần phải vượt qua mọi giới hạn hàng ngày, thể hiện tình yêu đối với những gì đang làm và sự tôn trọng với khách hàng, nhà cung cấp và nhân viên. Điểm khởi đầu của **PYRAMIS** là niềm tin rằng mọi thứ có thể được cải thiện hơn nữa!



Vòi chậu



Chậu bếp - inox

CR
HMH.100034701

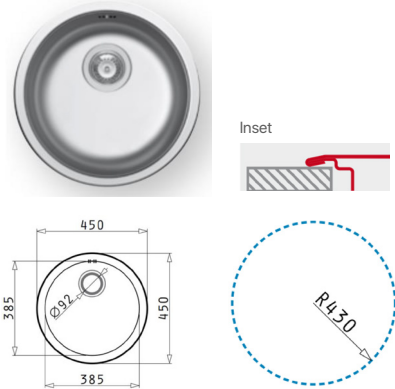

Giá (đã bao gồm VAT): 1.810.000 VNĐ

Đặc tính sản phẩm

- ▶ Chất liệu: Thép không gỉ
- ▶ Hoàn thiện bề mặt: Inox bóng
- ▶ Thiết kế: 1 hộc
- ▶ Chiều rộng tủ tối thiểu: 45 cm
- ▶ Lắp đặt: Lắp nổi trên bề mặt bếp
- ▶ Kích thước chậu: Ø450 mm
- ▶ Kích thước bồn: Ø385 x 150mm
- ▶ Kích thước cắt đá: Ø430mm
- ▶ Đóng gói: 1 bộ tiêu chuẩn (kèm siphon)

LYDIA (40X40) 1B
HMH.101046101

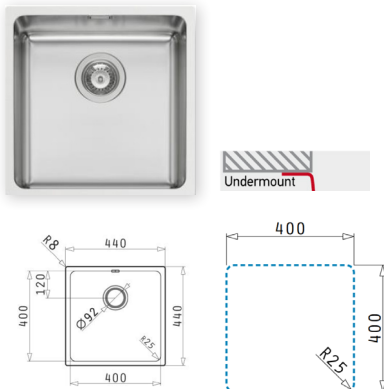

Giá (đã bao gồm VAT): 6.910.000 VNĐ

Đặc tính sản phẩm

- ▶ Chất liệu: Thép không gỉ
- ▶ Hoàn thiện bề mặt: Inox bóng
- ▶ Thiết kế: 1 hộc
- ▶ Chiều rộng tủ tối thiểu: 45 cm
- ▶ Lắp đặt: Lắp âm dưới mặt bếp
- ▶ Kích thước chậu: 440D x 440R mm
- ▶ Kích thước bồn: 400 x 400 x 200mm
- ▶ Kích thước cắt đá: 400Dx400R
- ▶ Đóng gói: 1 bộ tiêu chuẩn (kèm siphon)

ASTRIS (40X40) 1B
HMH.101027701

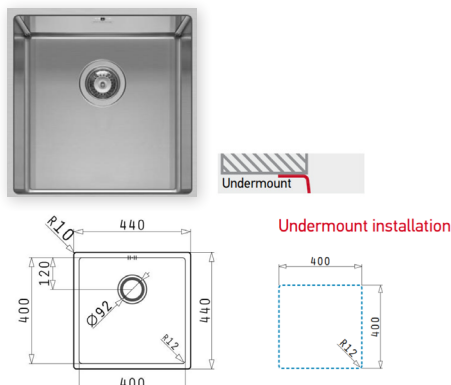

Giá (đã bao gồm VAT): 7.910.000 VNĐ

Đặc tính sản phẩm

- ▶ Chất liệu: Thép không gỉ
- ▶ Hoàn thiện bề mặt: Inox xước
- ▶ Thiết kế: 1 hộc
- ▶ Chiều rộng tủ tối thiểu: 45 cm
- ▶ Lắp đặt: Lắp âm dưới mặt bếp
- ▶ Kích thước chậu: 440D x 440R mm
- ▶ Kích thước bồn: 400 x 400 x 200mm
- ▶ Kích thước cắt đá:
- ▶ Lắp âm dưới mặt bếp: 400D x 400R mm
- ▶ Đóng gói: 1 bộ tiêu chuẩn (kèm siphon)

Chậu bếp - inox

LYDIA (50X40) 1B
HMH.101046301

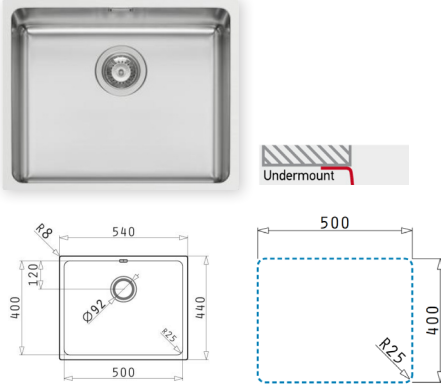

Giá (đã bao gồm VAT): 7.210.000 VND

Đặc tính sản phẩm

- ▶ Chất liệu: Thép không gỉ
- ▶ Hoàn thiện bề mặt: Inox bóng
- ▶ Thiết kế: 1 hộc
- ▶ Chiều rộng tủ tối thiểu: 60 cm
- ▶ Lắp đặt: Lắp âm dưới mặt bếp
- ▶ Kích thước chậu: 540D x 440R mm
- ▶ Kích thước bồn: 500 x 400 x 200mm
- ▶ Kích thước cắt đá: 500Dx400R mm
- ▶ Đóng gói: 1 bộ tiêu chuẩn (kèm siphon)

ASTRIS (50X40) 1B
HMH.101027901

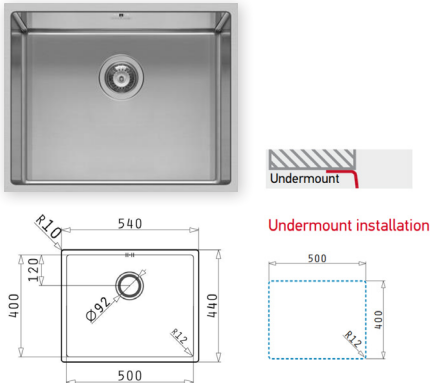

Giá (đã bao gồm VAT): 8.210.000 VND

Đặc tính sản phẩm

- ▶ Chất liệu: Thép không gỉ
- ▶ Hoàn thiện bề mặt: Inox xước
- ▶ Thiết kế: 1 hộc
- ▶ Chiều rộng tủ tối thiểu: 60 cm
- ▶ Lắp đặt: Lắp âm dưới mặt bếp
- ▶ Kích thước chậu: 540D x 440R mm
- ▶ Kích thước bồn: 500 x 400 x 200mm
- ▶ Kích thước cắt đá: 500D x 400R mm
- ▶ Đóng gói: 1 bộ tiêu chuẩn (kèm siphon)

ISTROS (50X40) 1B
HMH.100098201

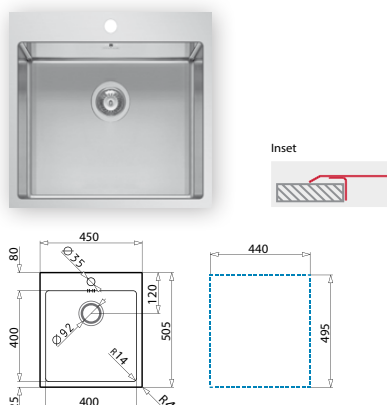

Giá (đã bao gồm VAT): 8.610.000 VND

Đặc tính sản phẩm

- ▶ Chất liệu: Thép không gỉ
- ▶ Hoàn thiện bề mặt: Inox xước
- ▶ Thiết kế: 1 hộc
- ▶ Chiều rộng tủ tối thiểu: 60cm
- ▶ Lắp đặt: Lắp nổi
- ▶ Kích thước chậu: 550D x 505R mm
- ▶ Kích thước bồn: 500 x 400 x 200mm
- ▶ Kích thước cắt đá: 540D x 495R mm
- ▶ Đóng gói: 1 bộ tiêu chuẩn (kèm siphon)

Chậu bếp - inox

ASTRIS (74X40) 1B
HMH.101028001

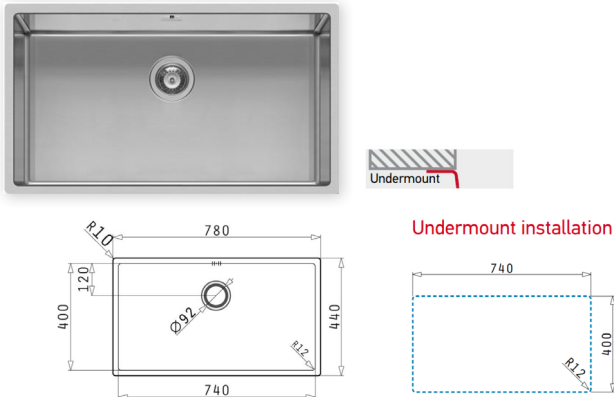

Giá (đã bao gồm VAT): 12.620.000 VND

Đặc tính sản phẩm

- ▶ Chất liệu: Thép không gỉ
- ▶ Hoàn thiện bề mặt: Inox xước
- ▶ Thiết kế: 1 hộc
- ▶ Chiều rộng tủ tối thiểu: 80 cm
- ▶ Lắp đặt: Lắp âm dưới mặt bếp
- ▶ Kích thước chậu: 780D x 440R mm
- ▶ Kích thước bồn: 740 x 400 x 200mm
- ▶ Kích thước cắt đá: 740D x 400R mm
- ▶ Đóng gói: 1 bộ tiêu chuẩn (kèm siphon)

AMALTIA (79X50) 2B
HMH.107132501

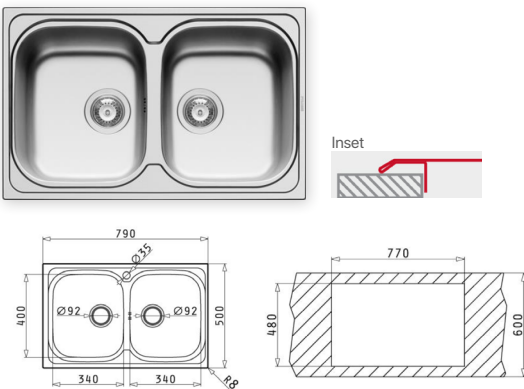

Giá (đã bao gồm VAT): 4.610.000 VND

Đặc tính sản phẩm

- ▶ Chất liệu: Thép không gỉ
- ▶ Hoàn thiện bề mặt: Inox bóng
- ▶ Thiết kế: 2 hộc
- ▶ Chiều rộng tủ tối thiểu: 80 cm
- ▶ Lắp đặt: Lắp nổi trên bề mặt bếp
- ▶ Kích thước chậu: 790D x 500R mm
- ▶ Kích thước bồn: 340 x 400 x 190mm / 340 x 400 x 190mm
- ▶ Kích thước cắt đá: 770Dx480R mm
- ▶ Đóng gói: 1 bộ tiêu chuẩn (kèm siphon)

AMALTIA (79X50) 2B
HMH.107121001

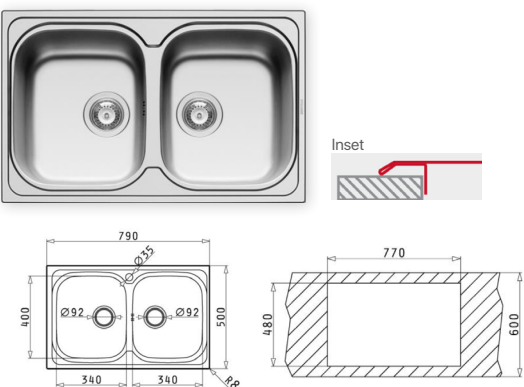

Giá (đã bao gồm VAT): 5.110.000 VND

Đặc tính sản phẩm

- ▶ Chất liệu: Thép không gỉ
- ▶ Hoàn thiện bề mặt: Lanh (dạng đan sợi)
- ▶ Thiết kế: 2 hộc
- ▶ Chiều rộng tủ tối thiểu: 80 cm
- ▶ Lắp đặt: Lắp nổi trên bề mặt bếp
- ▶ Kích thước chậu: 790D x 500R mm
- ▶ Kích thước bồn: 340 x 400 x 190mm / 340 x 400 x 190mm
- ▶ Kích thước cắt đá: 770Dx480R mm
- ▶ Đóng gói: 1 bộ tiêu chuẩn (kèm siphon)

Chậu bếp - inox

STUDIO (86X50) 2B
HMH.107149230

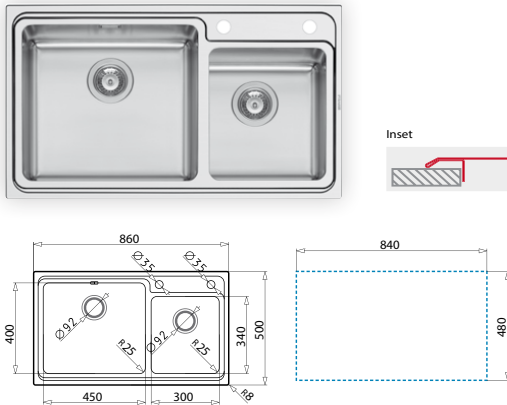

Giá (đã bao gồm VAT): 11.920.000 VND

Đặc tính sản phẩm

- ▶ Chất liệu: Thép không gỉ
- ▶ Hoàn thiện bề mặt: Inox bóng
- ▶ Thiết kế: 2 hộc
- ▶ Chiều rộng tủ tối thiểu: 90cm
- ▶ Lắp đặt: Lắp nổi
- ▶ Kích thước chậu: 860D x 500R mm
- ▶ Kích thước bồn: 450 x 400 x 200mm / 300 x 340 x 170mm
- ▶ Kích thước cắt đá: 840D x 480R mm
- ▶ Đóng gói: 1 bộ tiêu chuẩn (kèm siphon)

ASTRIS (74,5X44) 2B
HMH.101031301

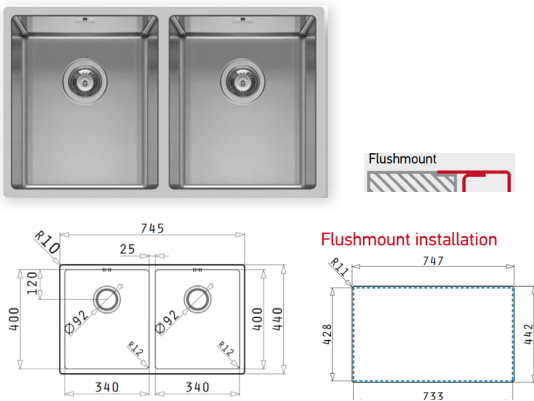

Giá (đã bao gồm VAT): 19.520.000 VND

Đặc tính sản phẩm

- ▶ Chất liệu: Thép không gỉ
- ▶ Hoàn thiện bề mặt: Inox xước
- ▶ Thiết kế: 2 hộc
- ▶ Chiều rộng tủ tối thiểu: 80 cm
- ▶ Lắp đặt: Lắp bằng mặt bếp
- ▶ Kích thước chậu: 745D x 440R mm
- ▶ Kích thước bồn: 340 x 400 x 200mm / 340 x 400 x 200mm
- ▶ Kích thước cắt đá: Lắp bằng mặt bếp: ảnh bên
- ▶ Đóng gói: 1 bộ tiêu chuẩn (kèm siphon)

ASTRIS (86,5X44) 2B
HMH.101031401

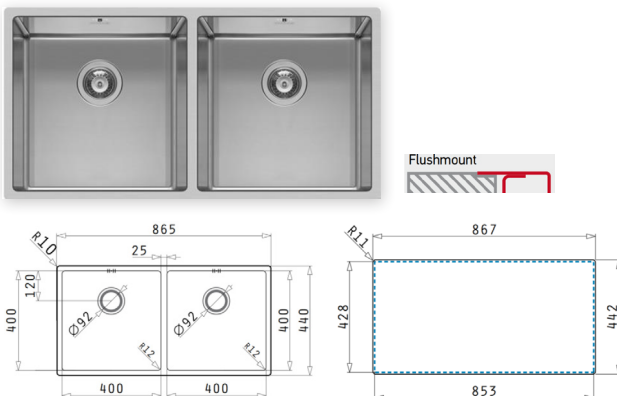

Giá (đã bao gồm VAT): 20.530.000 VND

Đặc tính sản phẩm

- ▶ Chất liệu: Thép không gỉ
- ▶ Hoàn thiện bề mặt: Inox xước
- ▶ Thiết kế: 2 hộc
- ▶ Chiều rộng tủ tối thiểu: 90 cm
- ▶ Lắp đặt: Lắp bằng mặt bếp
- ▶ Kích thước chậu: 865D x 440R mm
- ▶ Kích thước bồn: 400 x 400 x 200mm / 400 x 400 x 200mm
- ▶ Kích thước cắt đá: Lắp bằng mặt bếp: ảnh bên
- ▶ Đóng gói: 1 bộ tiêu chuẩn (kèm siphon)

Chậu bếp - inox

AMALTIA PLUS (86X50) 2B
HMH.107125001

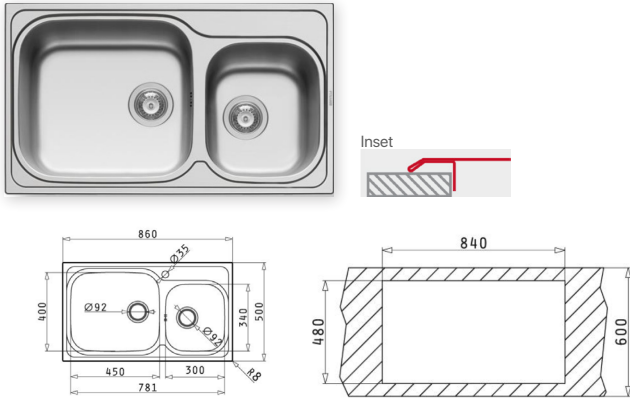

Giá (đã bao gồm VAT): 5.410.000 VND

Đặc tính sản phẩm

- ▶ Chất liệu: Thép không gỉ
- ▶ Hoàn thiện bề mặt: Inox bóng
- ▶ Thiết kế: 2 hộc
- ▶ Chiều rộng tủ tối thiểu: 90 cm
- ▶ Lắp đặt: Lắp nổi trên bề mặt bếp
- ▶ Kích thước chậu: 860D x 500R mm
- ▶ Kích thước bồn: 450 x 400 x 210mm / 300 x 340 x 180mm
- ▶ Kích thước cắt đá: 840Dx480R mm
- ▶ Đóng gói: 1 bộ tiêu chuẩn (kèm siphon)

AMALTIA (116X50) 2B 1D
HMH.107118201

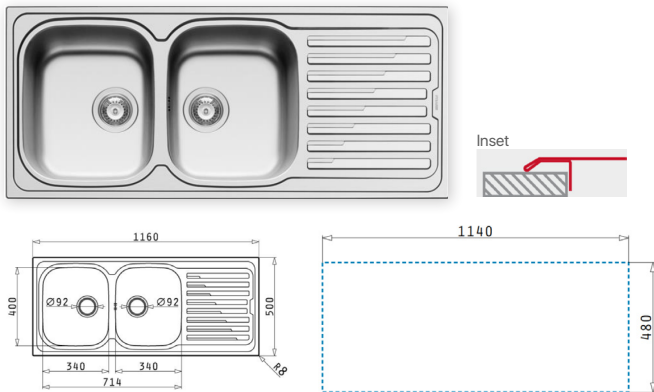

Giá (đã bao gồm VAT): 4.810.000 VND

Đặc tính sản phẩm

- ▶ Chất liệu: Thép không gỉ
- ▶ Hoàn thiện bề mặt: Inox bóng
- ▶ Thiết kế: 2 hộc
- ▶ Chiều rộng tủ tối thiểu: 80 cm
- ▶ Lắp đặt: Lắp nổi trên bề mặt bếp
- ▶ Kích thước chậu: 1160D x 500R mm
- ▶ Kích thước bồn: 340 x 400 x 190mm / 340 x 400 x 190mm
- ▶ Kích thước cắt đá: 1140Dx480R mm
- ▶ Đóng gói: 1 bộ tiêu chuẩn (kèm siphon)

AMALTIA (116X50) 2B 1D
HMH.107119201

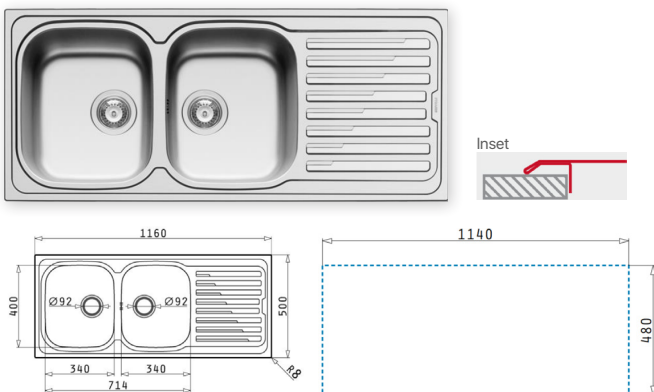

Giá (đã bao gồm VAT): 5.210.000 VND

Đặc tính sản phẩm

- ▶ Chất liệu: Thép không gỉ
- ▶ Hoàn thiện bề mặt: Lanh (dạng đan sợi)
- ▶ Thiết kế: 2 hộc
- ▶ Chiều rộng tủ tối thiểu: 80 cm
- ▶ Lắp đặt: Lắp nổi trên bề mặt bếp
- ▶ Kích thước chậu: 1160D x 500R mm
- ▶ Kích thước bồn: 340 x 400 x 190mm / 340 x 400 x 190mm
- ▶ Kích thước cắt đá: 1140Dx480R mm
- ▶ Đóng gói: 1 bộ tiêu chuẩn (kèm siphon)

Chậu bếp - inox

CELESTE LH
HMH.101000101

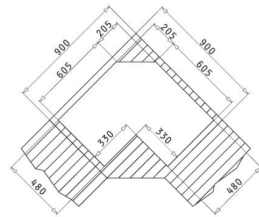
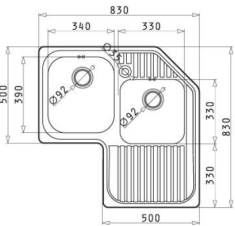

Giá (đã bao gồm VAT): 14.620.000 VND

Đặc tính sản phẩm

- ▶ Chất liệu: Thép không gỉ
- ▶ Hoàn thiện bề mặt: Inox bóng
- ▶ Thiết kế: 2 hộc
- ▶ Chiều rộng tủ tối thiểu: 80 cm
- ▶ Lắp đặt: Lắp nổi trên bề mặt bếp
- ▶ Kích thước chậu: 830D x 830R mm
- ▶ Kích thước bồn: 340 x 390 x 210mm / 330 x 330 x 215mm
- ▶ Kích thước cắt đá: Như hình bên
- ▶ Đóng gói: 1 bộ tiêu chuẩn (kèm siphon)

CRYSTALON (116X52) 2B 1D
HMH.109505130

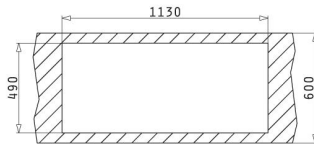
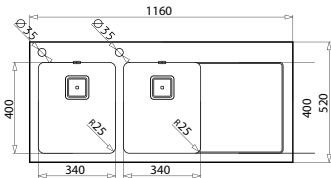

Giá (đã bao gồm VAT): 19.820.000 VND

Đặc tính sản phẩm

- ▶ Chất liệu: Thép không gỉ
- ▶ Hoàn thiện bề mặt: Inox và kính đen
- ▶ Thiết kế: chậu vuông, 2 hộc
- ▶ Chiều rộng tủ tối thiểu: 80cm
- ▶ Lắp đặt: Lắp nổi
- ▶ Kích thước chậu: 1160D x 520R mm
- ▶ Kích thước bồn: 340 x 400 x 200mm / 340 x 400 x 200mm
- ▶ Kích thước cắt đá: 1130D x 490R mm
- ▶ Đóng gói: 1 bộ tiêu chuẩn (kèm siphon)



Chậu bếp - đá

PYRAGRANITE TETRAGON (50X40) 1B



CARBON	HMH.070066611
MOCHA	HMH.070066811
CHOCOLATE	HMH.070066911
IRON GREY	HMH.070067011

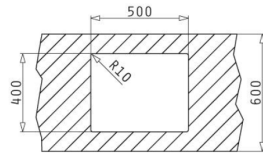
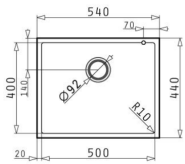

Giá (đã bao gồm VAT): 6.900.000 VND

Đặc tính sản phẩm

- ▶ Chất liệu: Đá Granite
- ▶ Màu sắc: 4 màu
- ▶ Thiết kế: 1 hộc
- ▶ Chiều rộng tủ tối thiểu: 60 cm
- ▶ Lắp đặt: Lắp âm dưới mặt bếp
- ▶ Kích thước chậu: 540D x 440R mm
- ▶ Kích thước bồn: 500 x 400 x 200mm
- ▶ Kích thước cắt đá: 500D x 400R mm
- ▶ Đóng gói: 1 bộ tiêu chuẩn (kèm siphon)

PYRAGRANITE TETRAGON (70X40) 1B



CARBON	HMH.070068411
MOCHA	HMH.070068611
CHOCOLATE	HMH.070068711
IRON GREY	HMH.070068811

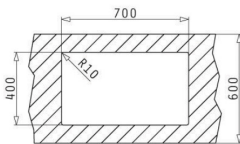
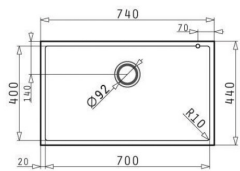

Giá (đã bao gồm VAT): 7.990.000 VND

Đặc tính sản phẩm

- ▶ Chất liệu: Đá Granite
- ▶ Màu sắc: 4
- ▶ Thiết kế: 1 hộc
- ▶ Chiều rộng tủ tối thiểu: 80 cm
- ▶ Lắp đặt: Lắp âm dưới mặt bếp
- ▶ Kích thước chậu: 740D x 440R mm
- ▶ Kích thước bồn: 700 x 400 x 200mm
- ▶ Kích thước cắt đá: 700D x 400R mm
- ▶ Đóng gói: 1 bộ tiêu chuẩn (kèm siphon)

PYRAGRANITE ALAZIA (100X50) 1B 1D



CARBON	HMH.079813911
MOCHA	HMH.079814111
IRON GREY	HMH.070037811

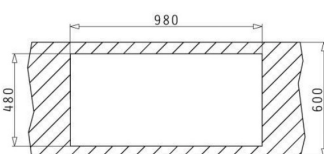
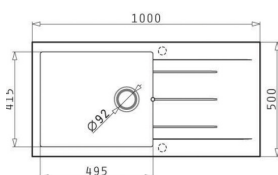

Giá (đã bao gồm VAT): 7.500.000 VND

Đặc tính sản phẩm

- ▶ Chất liệu: Đá Granite
- ▶ Màu sắc: 3
- ▶ Thiết kế: 1 hộc
- ▶ Chiều rộng tủ tối thiểu: 60 cm
- ▶ Lắp đặt: Lắp nổi trên bề mặt bếp
- ▶ Kích thước chậu: 1000D x 500R mm
- ▶ Kích thước bồn: 495 x 415 x 205mm
- ▶ Kích thước cắt đá: 980D x 480R mm
- ▶ Đóng gói: 1 bộ tiêu chuẩn (kèm siphon)

Chậu bếp - đá

PYRAGRANITE ALAZIA (79X50) 2B



CARBON	HMH.079811011
MOCHA	HMH.079811211
CHOCOLATE	HMH.070037111
IRON GREY	HMH.070037211

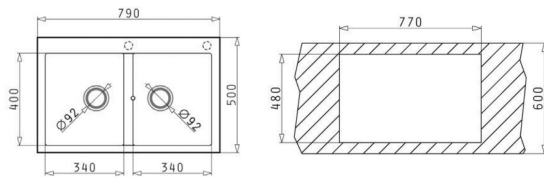

Giá (đã bao gồm VAT): 7.800.000 VND

Đặc tính sản phẩm

- ▶ Chất liệu: Đá Granite
- ▶ Màu sắc: 4 màu
- ▶ Thiết kế: 2 hộc
- ▶ Chiều rộng tủ tối thiểu: 80 cm
- ▶ Lắp đặt: Lắp nổi trên bề mặt bếp
- ▶ Kích thước chậu: 790D x 500R mm
- ▶ Kích thước bồn:
340 x 400 x 205mm / 340 x 400 x 205mm
- ▶ Kích thước cắt đá: 770D x 480R mm
- ▶ Đóng gói: 1 bộ tiêu chuẩn (kèm siphon)

PYRAGRANITE ALAZIA (86X50) 1 3/4B



CARBON	HMH.079811811
MOCHA	HMH.079812011
CHOCOLATE	HMH.070037511
IRON GREY	HMH.070037611

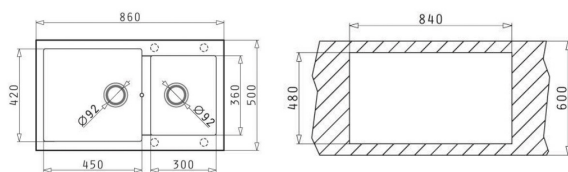

Giá (đã bao gồm VAT): 7.990.000 VND

Đặc tính sản phẩm

- ▶ Chất liệu: Đá Granite
- ▶ Màu sắc: 4
- ▶ Thiết kế: 2 hộc
- ▶ Chiều rộng tủ tối thiểu: 90 cm
- ▶ Lắp đặt: Lắp nổi trên bề mặt bếp
- ▶ Kích thước chậu: 860D x 500R mm
- ▶ Kích thước bồn:
450 x 420 x 205mm / 300 x 360 x 205mm
- ▶ Kích thước cắt đá: 840D x 480R mm
- ▶ Đóng gói: 1 bộ tiêu chuẩn (kèm siphon)

PYRAGRANITE ALAZIA (116X50) 2B 1D



CARBON	HMH.079814311
MOCHA	HMH.079814511
CHOCOLATE	HMH.070038111
IRON GREY	HMH.070038211

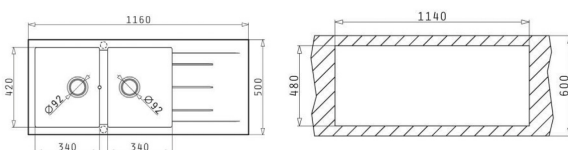

Giá (đã bao gồm VAT): 8.200.000 VND

Đặc tính sản phẩm

- ▶ Chất liệu: Đá Granite
- ▶ Màu sắc: 4
- ▶ Thiết kế: 2 hộc
- ▶ Chiều rộng tủ tối thiểu: 80 cm
- ▶ Lắp đặt: Lắp nổi trên bề mặt bếp
- ▶ Kích thước chậu: 1160D x 500R mm
- ▶ Kích thước bồn:
340 x 420 x 205mm / 340 x 420 x 205mm
- ▶ Kích thước cắt đá: 1140D x 480R mm
- ▶ Đóng gói: 1 bộ tiêu chuẩn (kèm siphon)

Vòi bếp - chrome

HMH.095191001 - Modo

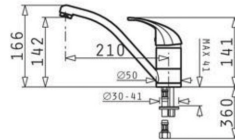

Giá (đã bao gồm VAT): 2.410.000 VND

Đặc tính sản phẩm

- Vòi bếp nóng lạnh
- Chất liệu đồng
- Bề mặt hoàn thiện: Chrome
- Bộ chia nước bằng đĩa sứ

HMH.095151001 - Armonica

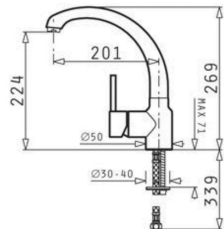

Giá (đã bao gồm VAT): 4.110.000 VND

Đặc tính sản phẩm

- Vòi bếp nóng lạnh
- Chất liệu đồng
- Bề mặt hoàn thiện: Chrome
- Bộ chia nước bằng đĩa sứ

HMH.090906801 - Mandolin

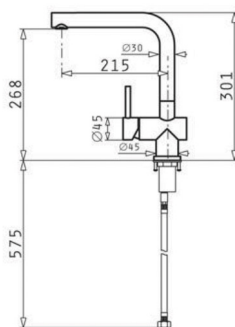

Giá (đã bao gồm VAT): 5.410.000 VND

Đặc tính sản phẩm

- Vòi bếp nóng lạnh
- Chất liệu đồng
- Bề mặt hoàn thiện: Inox
- Bộ chia nước bằng đĩa sứ

Vòi bếp

HMH.090906501 - Capriccio

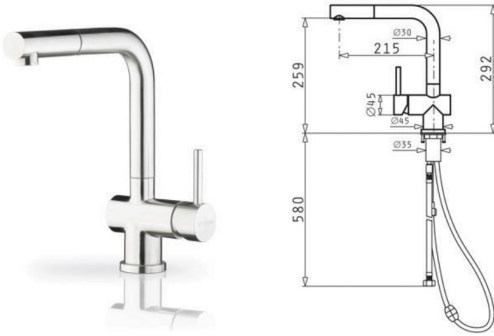

Giá (đã bao gồm VAT): 6.910.000 VND

Đặc tính sản phẩm

- Vòi bếp nóng lạnh
- Chất liệu đồng
- Bề mặt hoàn thiện: Inox
- Bộ chia nước bằng đĩa sứ
- Đầu vòi có thể kéo dài

HMH.090906701 - Verismo



Giá (đã bao gồm VAT): 7.210.000 VND

Đặc tính sản phẩm

- Vòi bếp nóng lạnh
- Chất liệu đồng
- Bề mặt hoàn thiện: Inox
- Bộ chia nước bằng đĩa sứ
- Đầu vòi có thể kéo dài

HMH.095071001 - Gusto



Giá (đã bao gồm VAT): 7.410.000 VND

Đặc tính sản phẩm

- Vòi bếp nóng lạnh
- Chất liệu đồng
- Bề mặt hoàn thiện: Chrome
- Bộ chia nước bằng đĩa sứ

Vòi bếp

HMH.090911701 - Grazia

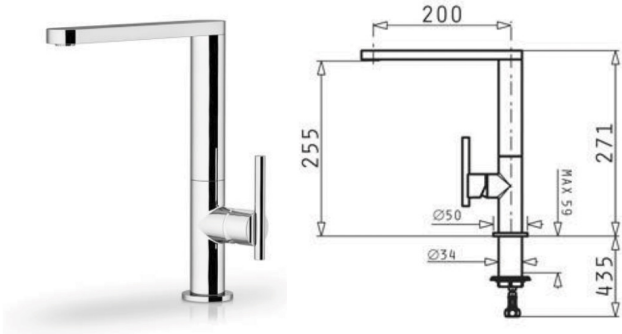

Giá (đã bao gồm VAT): 8.610.000 VND

Đặc tính sản phẩm

- Vòi bếp nóng lạnh
- Chất liệu đồng
- Bề mặt hoàn thiện: Chrome
- Bộ chia nước bằng đĩa sứ

HMH.096700201 - Aladia

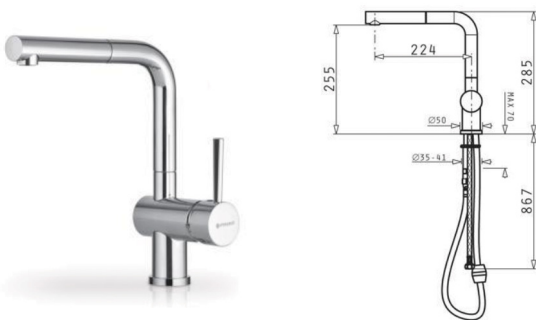

Giá (đã bao gồm VAT): 9.810.000 VND

Đặc tính sản phẩm

- Vòi bếp nóng lạnh
- Chất liệu đồng
- Bề mặt hoàn thiện: Chrome
- Bộ chia nước bằng đĩa sứ
- Đầu vòi có thể kéo dài



Vòi bếp - đá

Modo



CARBON	HMH.095300701
MOCHA	HMH.095300801
CHOCOLATE	HMH.090912301
IRON GREY	HMH.090910601

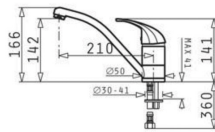

Giá (đã bao gồm VAT): 3.210.000 VND

Đặc tính sản phẩm

- Vòi bếp nóng lạnh
- Chất liệu đồng
- Bề mặt hoàn thiện: Sơn tĩnh điện
- Bộ chia nước bằng đĩa sứ

Armonica



CARBON	HMH.095300101
MOCHA	HMH.095300201
CHOCOLATE	HMH.090910401
IRON GREY	HMH.090912101

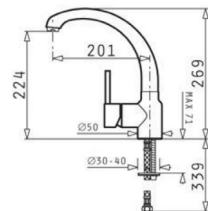

Giá (đã bao gồm VAT): 5.210.000 VND

Đặc tính sản phẩm

- Vòi bếp nóng lạnh
- Chất liệu đồng
- Bề mặt hoàn thiện: Sơn tĩnh điện
- Bộ chia nước bằng đĩa sứ

HMH.090911101 - Capriccio Fusion

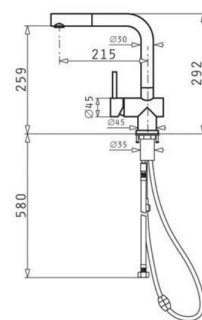

Giá (đã bao gồm VAT): 7.910.000 VND

Đặc tính sản phẩm

- Vòi bếp nóng lạnh
- Chất liệu đồng
- Bề mặt hoàn thiện: Inox
- Bộ chia nước bằng đĩa sứ
- Đầu vòi có thể kéo dài

Chất vệ sinh chậu bếp

HMH.043000301



Giá (đã bao gồm VAT): 330.000 VND

Đặc tính sản phẩm

- Dung dịch vệ sinh chậu rửa chén và vòi bếp bằng vật liệu Inox
- 200ml

HMH.073024901



Giá (đã bao gồm VAT): 470.000 VND

Đặc tính sản phẩm

- Dung dịch vệ sinh chậu rửa chén và vòi bếp bằng vật liệu đá nhân tạo
- 200ml



Lựa chọn nhanh

MÃ SẢN PHẨM	GIÁ	TRANG
HMH.PKF375V14E	21.300.000	6
HMH.PIB375FB1E	22.100.000	6
HMH.PBH6B5B60	11.300.000	6
HMH.PCC6A5B90	21.300.000	7
HMH.PKK611B17E	17.100.000	7
HMH.PKK651FP1E	17.400.000	7
HMH.PUC631BB1E	21.900.000	8
HMH.PID631BB1E	22.900.000	8
HMH.PID675DC1E	28.900.000	8
HMH.PID651DC5E	29.800.000	9
HMH.PVJ631FB1E	30.000.000	9
HMH.PXE675DC1E	36.600.000	9
HMH.PXY601JW1E	56.600.000	10
HMH.PID775DC1E	32.500.000	10
HMH.PVS775FC5E	38.500.000	10
HMH.PPI82560MS	21.000.000	11
HMH.PVS831FB5E	46.800.000	11
HMH.PXX975DC1E	67.000.000	11
HMH.PXY601JW1E	56.600.000	10
HMH.DDD97BM60B	94.700.000	13
HMH.DWF97RV60B	66.000.000	13
HMH.DWK67HM60B	33.300.000	13
HMH.DWK97JQ60B	40.000.000	14
HMH.DWW09W851B	15.000.000	14
HMH.DWP96BC50B	17.300.000	14
HMH.DWB77CM50	21.500.000	15
HMH.DWB98JQ50B	35.700.000	15
HMH.DIB091E51	45.800.000	15
HMH.DIB98JQ50B	52.700.000	16
HMH.DHL755BL	14.900.000	16
HMH.DFL064W53B	11.200.000	16
HMH.DHI623GSG	8.300.000	17
HMH.DHI923GSG	9.300.000	17
HMH.DFS067J50B	30.000.000	17
HMH.DFS097J50B	35.000.000	18
HMH.HBN211E2M	12.800.000	20
HMH.HBF113BR0A	15.500.000	20
HMH.HBF133BS0A	19.800.000	20
HMH.HBA534BS0A	22.500.000	21
HMH.HBG633BS1A	35.600.000	21
HMH.HBG557S0A	37.500.000	21
HMH.HBG656RS1B	58.200.000	22
HMH.HBG6764S6B	60.800.000	22

MÃ SẢN PHẨM	GIÁ	TRANG
HMH.HNG6764S1A	108.200.000	22
HMH.CMG633BS1B	46.800.000	23
HMH.CDG634BS1	47.200.000	23
HMH.CSG656RS1	71.200.000	23
HMH.CMG656BS6B	81.300.000	24
HMH.CTL636ES6	124.400.000	26
HMH.BIC630NS1B	24.200.000	26
HMH.BFL523MS0H	17.500.000	28
HMH.BEL554MS0B	20.900.000	28
HMH.BFL634GS1B	32.900.000	28
HMH.SMS63L02EA	19.900.000	30
HMH.SMS63L08EA	22.000.000	30
HMH.SMS46MI05E	31.000.000	30
HMH.SMS25DI05E	32.100.000	31
HMH.SMS68PW01E	38.300.000	31
HMH.SMS88TI03E	55.800.000	31
HMH.SPI50E95EU	35.000.000	32
HMH.SMU68TS02E	33.800.000	32
HMH.SMI46IS03E	35.400.000	32
HMH.SMI46MS03E	36.200.000	33
HMH.SMV46MX03E	31.500.000	33
HMH.SMV68TX06E	45.800.000	33
HMH.WAN28108GB	24.200.000	35
HMH.WAT24480SG	30.000.000	35
HMH.WAP28480SG	30.900.000	35
HMH.WAW28440SG	37.900.000	36
HMH.WAW28480SG	41.200.000	36
HMH.WAW28790HK	49.900.000	36
HMH.WAU28440SG	43.100.000	37
HMH.WAW32640EU	45.800.000	37
HMH.WAT286H8SG	57.400.000	37
HMH.WVG30462SG	40.800.000	38
HMH.WDU28560GB	67.600.000	38
HMH.WTE84105GB	24.900.000	39
HMH.WTB86201SG	25.700.000	39
HMH.WTH85200GB	32.600.000	39
HMH.WTM85260SG	37.500.000	40
HMH.WTW87561SG	40.300.000	40
HMH.KAN92VI35O	72.000.000	42
HMH.KAG90AI20G	82.900.000	42
HMH.KAI90VI20G	83.600.000	42
HMH.KAD92SB30	121.000.000	43
HMH.KAD92HI31	209.000.000	43

Lựa chọn nhanh

MÃ SẢN PHẨM	GIÁ	TRANG
HMH.KGN33NW20G	26.300.000	44
HMH.KGN33NL20G	27.300.000	44
HMH.KGN56LB40O	62.400.000	44
HMH.KSV36VI3P	41.600.000	45
HMH.GSN36VI3P	54.100.000	45
HMH.KSW3894O	95.700.000	45



Điều kiện bảo hành:

a. Sửa chữa hoặc thay thế phụ tùng, linh kiện miễn phí nếu khách hàng đáp ứng đầy đủ các điều kiện sau:

- Sản phẩm còn trong Thời Hạn Bảo hành.
- Trên sản phẩm có tem bảo hành điện tử (BHĐT)
- Tem BHĐT chỉ có giá trị trong phạm vi lãnh thổ Việt Nam.
- Sản phẩm được sử dụng đúng mục đích, công năng và theo cách thức phù hợp với hướng dẫn của nhà sản xuất.
- Những hư hỏng, lỗi của sản phẩm được kết luận là do hư hỏng hoặc lỗi của phụ tùng, linh kiện hoặc do lỗi nhà sản xuất.

b. Đổi sản phẩm mới tương tự cho khách hàng cho các trường hợp sau:

- Không sửa chữa được hoặc không khắc phục được những lỗi của sản phẩm. Thời gian để sửa chữa, khắc phục quá lâu so với quy định.
- Đã thực hiện bảo hành nhiều lần (cho cùng một lỗi) trong Thời Hạn Bảo Hành mà vẫn không khắc phục được lỗi. Việc xác định số lần bảo hành đã thực hiện làm căn cứ đổi sản phẩm mới tương tự sẽ được các bên thỏa thuận tùy theo từng trường hợp cụ thể.

c. Các hình thức đổi sản phẩm mới:

- Đối sản phẩm cùng loại và có tính năng tương tự hoặc đổi sản phẩm cùng loại nhưng có tính năng cao cấp hơn. Tùy theo tình hình thực tế, các bên sẽ thỏa thuận về giá trị còn lại của sản phẩm hư hỏng bị thay thế để làm căn cứ đổi sản phẩm mới tương tự theo điều khoản này. Theo đó, các bên sẽ thống nhất số tiền chênh lệch giữa giá của sản phẩm mới thay thế và sản phẩm lỗi bị thay thế mà một bên cần thanh toán lại cho bên kia tại thời điểm đổi sản phẩm.

d. Tất cả các phụ tùng, linh kiện hoặc sản phẩm bị lỗi, hư hỏng hoặc khuyết tật bị thay thế theo điều khoản bảo hành này sẽ trở thành tài sản của HMMH VN JSC.

Các trường hợp không thuộc phạm vi bảo hành:

- Các phụ kiện lắp đặt, phụ kiện rời kèm theo máy như: Bas, vỉ nướng, khay tủ lạnh, các linh kiện hoặc phụ tùng bằng kính,...
- Các trường hợp bể vỡ, trầy xước, gỉ sét trong quá trình sử dụng.
- Các hư hỏng do điện áp đột biến, không ổn định.
- Các hư hỏng có dấu hiệu do chuột bọ, côn trùng xâm nhập gây ra.
- Các hư hỏng do lắp đặt và sử dụng không đúng yêu cầu kỹ thuật của sản phẩm.
- Các thiệt hại do sản phẩm lỗi gây ra.
- Sản phẩm được sử dụng với mục đích kinh doanh.
- Được thay thế bởi những linh kiện không chính hãng.
- Được lắp đặt, sửa chữa bởi những nhân viên không phải của HMMH hoặc không do HMMH ủy quyền.
- Các hư hỏng bất khả kháng do thiên tai gây ra.
- Các linh phụ kiện, vật tư tiêu hao trong quá trình sử dụng.

Một số lưu ý trong việc lắp đặt và bảo quản:

- Đây là các thiết bị Class 1 (theo quy chuẩn của IEC) và chỉ được sử dụng với đầu nối điện có dây tiếp đất.
- Lắp đặt theo đúng thông số hướng dẫn của nhà sản xuất (kèm theo sản phẩm).
- Có các khoản thông gió tối thiểu (theo hướng dẫn của nhà sản xuất).
- Đối với bếp điện, từ: cần có ngăn cách nhiệt với các hộc tủ bên dưới.
- Đối với bếp gas: Luôn thử rò rỉ gas bằng xà phòng hoặc công cụ chuyên dụng ngay sau khi lắp đặt.
- Sản phẩm phải được vệ sinh, lau chùi thường xuyên trong quá trình sử dụng.

Chậu rửa chén

Điều kiện bảo hành:

HMH cam kết bảo hành **2 năm** cho các lỗi về vật liệu và chất lượng của sản phẩm trong điều kiện sử dụng bình thường tại gia đình.

Chúng tôi sẽ thay thế miễn phí cho khách hàng một sản phẩm tương đương, không bao gồm phí vận chuyển và công lắp đặt. Chúng tôi sẽ chỉ chấp nhận thay thế cho khách hàng trong trường hợp sản phẩm đã được lắp đặt đúng theo hướng dẫn được cung cấp, được sử dụng và vệ sinh như khuyến cáo, không bị hư hại do sử dụng sai, lạm dụng hoặc do sơ suất. Trong trường hợp có yêu cầu bảo hành, khách hàng sẽ được yêu cầu cung cấp hóa đơn mua hàng và phiếu bảo hành kèm theo sản phẩm, tem BHĐT trên sản phẩm còn nguyên vẹn không rách, tróc, mất.

Các lỗi của sản phẩm được bảo hành (**khi khách hàng nhận hàng và kiểm tra**) như sau:

- Vết nứt do nhiệt độ
- Màu sắc không đồng nhất trên bề mặt
- Các khuyết tật trên bề mặt
- Bọt khí trên bề mặt

Các trường hợp không thuộc phạm vi bảo hành:

Chúng tôi sẽ không chấp nhận bảo hành cho các lỗi sau đây:

- Lắp đặt không đúng cách hoặc sản phẩm đã bị thay đổi so với ban đầu
- Lỗ khoan không đúng
- Các lỗi cắt và khắc do quá trình lắp đặt
- Lạm dụng hoặc sử dụng sai (các hư hỏng do vật nặng rơi vào bồn, hoặc đặt nồi chảo nóng quá 280 OC vào bồn rửa)
- Các vết xước do cọ sát với các miếng chùi rửa, mài mòn, chất tẩy rửa hoặc các vật sắc nhọn khác.
- Sử dụng không đúng cách như tiếp xúc với hóa chất ăn mòn
- Bề mặt bị ăn mòn, gỉ sét trong quá trình sử dụng
- Các hư hỏng không phải do lỗi sản xuất
- Các hư hỏng trong quá trình vận chuyển
- Khách hàng mua bán, kinh doanh sản phẩm

Bảo hành này không cho phép thu hồi sản phẩm do bất kỳ lỗi gián tiếp, ngẫu nhiên, đặc biệt hoặc tất yếu trong bất cứ hoàn cảnh nào.

Công ty chúng tôi có quyền kiểm tra bất cứ sản phẩm nào trước khi được thay thế.

Tất cả các phụ tùng, linh kiện hoặc sản phẩm bị lỗi, hư hỏng hoặc khuyết tật bị thay thế theo điều khoản bảo hành này sẽ trở thành tài sản của HMH VN JSC.

Để được hỗ trợ bảo hành, quý khách hàng vui lòng cung cấp đầy đủ các thông tin như sau:

- Ngày mua hàng và ngày lắp đặt
- Hóa đơn mua hàng và tem BHĐT được dán trên sản phẩm
- Mô tả lỗi và tình trạng của sản phẩm
- Mã số hoặc tên sản phẩm

Một số lưu ý trong việc lắp đặt và bảo quản chậu rửa chén:

- Sản phẩm nên được lắp đặt vào khâu cuối cùng khi thi công.
- Nếu lắp đặt sản phẩm trong quá trình đang thi công, cần có các biện pháp để che chắn, bao bọc sản phẩm nhằm tránh hư hại phần bề mặt sản phẩm.
- Vệ sinh chậu rửa sau mỗi lần sử dụng với nước nóng, các chất tẩy rửa. Sử dụng một chiếc khăn/vải mềm để lau các vết bẩn, các vết bẩn sẽ dễ dàng được lau sạch.
- Các chất bẩn thông thường gây ra bởi thức ăn, chất lỏng dễ dàng tẩy rửa (trà, coffee, nước trái cây,...), cần phải được làm sạch ngay. Sử dụng nước nóng, chất tẩy rửa và vải mềm.
- Các chất bẩn khó tẩy rửa như mực, dầu hoặc sơn cần phải được làm sạch ngay bằng cách dùng một miếng vải mềm được thấm cồn và lau sạch.
- Bọt ăn mòn, kem hoặc các sản phẩm hóa chất độc hại tuyệt đối không được sử dụng.
- Trong quá trình sử dụng, sẽ có một lớp vôi bị tích tụ ở phía đáy của chậu. Lớp này sẽ ngày một dày lên và làm cho chậu dễ bị bám bẩn, ố màu. Để tránh tình trạng này, nên vệ sinh 2 lần mỗi tuần theo quy trình sau:
 1. Đậy đáy chậu lại và cho vào đó nước trộn với giấm ăn, ngâm trong vài giờ.
 2. Sử dụng một miếng bọt biển chà phần vôi và chất bẩn cho đến khi chúng được loại bỏ.
 3. Rửa sạch với nước.

HMH

make life better

 Hotline: 1900 1538

 <https://hmh.com.vn/>

 <https://www.facebook.com/hmhbosch>

HMH HÀ NỘI

Trụ sở: Tầng 3 tòa nhà
Sapphire Place, Số 4
Chính Kinh, Thanh Xuân,
Hà Nội

HMH ĐÀ NẴNG

Chi nhánh: Số 54, đường
2/9, Bình Hiên, Hải Châu,
Đà Nẵng

HMH HỒ CHÍ MINH

Chi nhánh: B16, khu dân
cư Kim Sơn, Nguyễn
Hữu Thọ, Tân Phong,
Q7, HCM